

Chaudière hybride granulés de bois / bûches / pompe à chaleur
EVOLUTION HYBRID

Notice d'utilisation



Lisez attentivement toute cette documentation.

Elle est conçue pour vous servir de référence et contient des informations importantes sur l'installation, la sécurité, le fonctionnement, la maintenance et l'entretien de votre installation de chauffage.

Nous nous efforçons d'améliorer nos produits et nos documents en permanence. Nous vous remercions à l'avance de vos remarques et suggestions.

GUNTAMATIC Heiztechnik GmbH

Bruck 7

A-4722 PEUERBACH

Tel: 0043 (0) 7276 / 2441-0

Fax: 0043 (0) 7276 / 3031

Email: office@guntamatic.com



Dans votre intérêt, respectez impérativement les remarques de cette notice repérées par les symboles ci-contre.

Le contenu de ce document est la propriété de GUNTAMATIC. Il est protégé au titre du droit d'auteur et autres droits de propriété intellectuelle. Toute duplication, communication à un tiers ou exploitation à d'autres objectifs est interdite sans l'autorisation écrite du propriétaire.

Sous réserves de modifications techniques ou d'erreurs d'impression.

	Page
1 Introduction	5
2 Recommandations importantes	6
2.1 Application	6
2.2 Fonctionnement du système de chauffage.....	6
2.3 Garantie / Responsabilité.....	7
2.4 Consignes de sécurité	7
2.5 Consignes de sécurité concernant le système de chauffage	12
2.6 Explication des données de la plaque signalétique.....	13
3 Composition de la chaudière	14
4 Dispositifs de sécurité	15
5 Description de la zone de commandes	16
6 Menu et aperçu des niveaux	17
6.0 Réglage du système de chauffage (Réglage maison)	18
6.1 Sélection du programme	19
6.2 Réglage client	19
6.2.1 Réglage client de la chaudière à granulés	20
6.2.2 Réglage client de la pompe à chaleur (PAC)	21
6.2.3 Circuit de chauffage.....	22
6.2.4 Eau chaude sanitaire (ECS).....	23
6.2.5 Ballon tampon.....	23
6.2.6 Pompe de charge bouteille de découplage	24
6.2.7 Pompe du circuit de charge tampon.....	24
6.2.8 Applications (APP).....	25
6.2.9 Plan service	26
6.2.9.1 Initialisation des données	26
6.2.9.2 Mise en service.....	27
6.2.9.3 Paramètre circuit de chauffage Chauffage de la chape	28
6.2.9.4 Paramètre ECS	28
6.2.9.5 Paramètre HPO.....	29
6.2.9.6 Paramètre WLP Pompe de charge bouteille de découplage	29
6.2.9.7 Paramètre USV Vanne d'inversion	30
6.2.9.8 Paramètre LLP Pompe du circuit de charge tampon	30
6.2.9.9 Paramètre RLM Vanne 3 voies sur retour chaudière	31
6.2.9.10 Réglages Chaudière à granulés	32
6.2.9.11 Réglages PAC	34
7 Réglages du client	35
7.1 Activation du programme de chauffage	35
7.2 Programmation des horaires de chauffe.....	36
7.3 Réglage de la température ambiante	37
7.4 Réglage de la température de consigne d'eau chaude sanitaire	38
7.5 Utilisation du thermostat d'ambiance.....	39

Sommaire

	Page
8 Fonctionnement de l'installation de chauffage.....	40
8.1 Contrôles de l'installation de chauffage.....	41
8.2 Combustible.....	42
8.2.1 Bûches de bois.....	42
8.2.2 Granulés de bois.....	43
8.3 Remplissage du local de stockage de combustible.....	44
8.4 Modes de fonctionnement.....	45
8.4.1 Bûches de bois.....	45
8.4.2 Granulés de bois.....	48
8.4.3 PAC.....	48
8.4.4 Automatique.....	49
8.4.5 Electricité excédentaire du réseau.....	49
8.5 Vidage des cendres.....	50
9 Nettoyage / Entretien.....	51
9.1 Nettoyage intermédiaire.....	52
9.2 Nettoyage général.....	53
10 Messages d'erreur.....	54
11 Acquiescement des défauts.....	56
12 Remplacement de fusible.....	57
13 Modifications de paramètres.....	58
14 Réglage des circuits de chauffage.....	58
15 Recyclage.....	58
16 Déclaration de conformité.....	59

Vous avez fait un bon choix avec GUNTAMATIC.

Nous vous fournissons un produit de qualité issu de longues années d'expérience et de recherche dans la construction de chaudières pour que votre chaudière vous procure entière satisfaction.

La présente notice vous sera très utile pour le fonctionnement et l'entretien de votre chaudière. N'oubliez jamais que même la meilleure chaudière ne peut pas se passer de soins et d'entretien. Lisez attentivement ce mode d'emploi et confiez la première mise en service à un spécialiste agréé par GUNTAMATIC. Et, surtout, respectez les consignes de sécurité du chapitre 2.

Description rapide

Le dispositif Evolution avec son grand vitrage est une combinaison d'une chaudière à granulés et d'une pompe à chaleur aérothermique pour la pièce de vie. Ce concept hybride innovant allie les avantages d'une pompe à chaleur à air confortable à l'efficacité d'un chauffage biomasse lors de températures extérieures très froides.

Indications générales :

- Le générateur de chaleur Evolution est adapté pour les maisons ayant un système de chauffage global à basse température ou à basse consommation où sont plutôt passives. Les températures de départ maximales pouvant être atteintes sont de 55 °C.
- Le fonctionnement aux bûches n'est prévu que pour une vision de la flamme ou un mode de secours. Comme c'est généralement le cas pour les foyers, il n'est possible d'ajouter que peu de bois (concrètement deux bûches de feuillus) pour un fonctionnement adéquat, ce qui peut entraîner un confort moindre (intervalles d'ajout de bois d'environ 30 à 40 minutes) en cas de fonctionnement continu avec des bûches.
- La pièce de vie où se trouve l'unité intérieure doit disposer de son propre système de chauffage (radiateur ou plancher chauffant) pour le fonctionnement de la pompe à chaleur. S'il n'y a pas de thermostat existant, nous recommandons d'installer une commande à distance pour créer un circuit de chauffage séparé.
- Pour la production d'eau chaude sanitaire, il faut utiliser un préparateur ECS adapté au fonctionnement de la pompe à chaleur.

Homologation

La chaudière est conforme à la norme DIN EN 16510-1, ainsi qu'à l'accord des états fédéraux selon à l'art. 15a BVG, sur les mesures de protection et d'économie d'énergie des petites installations de chauffage. Les certificats d'essai originaux sont disponibles auprès du fabricant.

Informations complémentaires

La documentation se compose des notices suivantes :

- Notice de conception et d'installation
- Plans électrique
- Notice d'utilisation

Nos services techniques sont à votre disposition pour répondre à vos questions.

2 Recommandations importantes

BS-01

La fabrication de la chaudière répond aux dernières normes techniques et de sécurités connues. Néanmoins, un mauvais fonctionnement, l'utilisation de combustibles inadéquats ou le défaut d'une réparation nécessaire peuvent toutefois entraîner des blessures corporelles ou des dommages matériels. Pour éviter toutes situations dangereuses, n'utilisez la chaudière que selon sa destination, faites-la fonctionner et entretenez-la correctement. Ne la mettez en service que si elle est en parfait état de fonctionnement.

2.1 Application

BS-01

L'appareil est une chaudière de chauffage central destinée à chauffer l'eau de chauffage.



N'utilisez pas la chaudière pour brûler des déchets !

La combustion de déchets provoque une corrosion massive et, par conséquent diminue la durée de vie de votre matériel !

2.2 Fonctionnement du système de chauffage

01

L'installation de chauffage ne peut être utilisée et nettoyée que par des personnes formées à cet effet (voir la liste de contrôle). Les enfants, personnes non autorisées ou souffrant d'une déficience intellectuelle ne doivent se trouver à proximité de l'appareil de chauffage que s'ils sont sous surveillance d'une personne habilitée. N'oubliez pas que la chaudière située dans la pièce de vie peut devenir très chaude pendant le fonctionnement, surtout au niveau de la vitre. Le local de stockage de combustible doit être fermé à clé.



Les travaux de maintenance et de réparation ne peuvent être effectués que par des entreprises agréées, même si l'on vous demande de ne pas tenir compte de cet avis !

Nous excluons toute garantie et toute responsabilité de dommages corporels ou matériels qui seraient la conséquence :

- d'une utilisation non conforme;
- du non-respect des indications, directives et consignes de sécurité figurants dans la documentation;
- d'une mise en service, d'une utilisation, d'une maintenance ou d'une réparation incorrecte;
- du fonctionnement avec des équipements de sécurité défectueux;
- de modifications non autorisées.

2.4 Consignes de sécurité

Afin d'éviter les accidents, aucun enfant en bas âge ne doit être présent dans la chaufferie ou le local de stockage de combustible. Veuillez respecter les consignes de sécurité suivantes ! Cela vous protège et évite d'endommager votre système de chauffage.

Interrupteur réseau



L'interrupteur réseau doit toujours rester allumé et ne doit être éteint que lorsque la chaudière ne fonctionne pas !

Connecteur réseau



Danger de mort par électrocution !

Le câble d'alimentation principal alimente via le connecteur réseau (Netz) la chaudière. Ce connecteur et certains composants de l'installation restent sous tension même quand l'interrupteur réseau de l'unité de commande est sur arrêt !

Travaux de réparation



Seul un spécialiste agréé peut effectuer des travaux de réparation !

Toucher des composants sous tension met la vie en danger !

Certains composants restent sous tension même quand l'interrupteur secteur est sur ARRÊT.

Pour toute réparation, débranchez impérativement l'installation de chauffage du réseau électrique soit en déconnectant la fiche réseau à l'arrière de la chaudière ou par arrêt du disjoncteur d'alimentation !

Urgence : Coupez immédiatement l'alimentation électrique en cas d'électrocution !
Portez les premiers secours → appelez les urgences !

Dépannage



En cas de dysfonctionnement, les causes des défauts doivent d'abord être éliminées à l'aide des indications sur l'écran (F0 ...) avant de remettre en service avec la touche "Quit" !



Manipulations



N'effectuez aucun changement fortuit des réglages, ni aucune modification de l'installation de chauffage !

Perte de garantie et de recours !

Travaux de maintenance



Effectuez régulièrement les maintenances ou recourez à notre service après-vente !

Vidage des cendres



La présence de braises dans les cendres peut provoquer des incendies !

Videz ou entreposez les cendres de la chaudière uniquement dans des récipients incombustibles !

Nettoyage de la chaudière



Le contact avec des pièces chaudes peut provoquer des brûlures cutanées !

Nettoyez la chaudière lorsqu'elle est froide !
(Température des gaz de combustion < 50°C)

Ventilateur d'extraction des fumées



Risque de blessure par des pièces en rotation !

Le ventilateur ne peut être démonté que lorsqu'il est hors tension (débranché) !

Joints



Attention, gaz toxiques !

Les gaz de combustion peuvent s'échapper en raison d'un joint d'étanchéité endommagé !

Faites remplacer les joints défectueux par un spécialiste agréé.

Urgence : Amenez immédiatement la personne à l'air libre → appelez les urgences !

Ouvrir la porte (vitrée) du foyer



Attention danger !

N'ouvrez en aucun cas le foyer (porte vitrée) lorsque la combustion est active. Des gaz de combustion dangereux pour la vie et de graves brûlures peuvent en résulter.

Rajouter des bûches



Seule une couche de bûches (max. 2 pièces d'environ 1,5 kg) peut être ajoutée sur les braises résiduelles existantes. Veuillez noter que si vous ajoutez une plus grande quantité de combustible, votre chaudière sera plus chaude que prévu lors de sa conception.

Distance de sécurité



Attention, risque d'incendie !

Ne stockez pas d'objets inflammables à proximité de la chaudière !

Maintenez les ouvertures d'air de convection hautes libres !

Respectez les réglementations locales !

Fonctionnement du chauffage



Attention, risque de déflagration !

Pendant le fonctionnement du chauffage, aucune porte de chaudière ou trappe de nettoyage ne doit être ouverte !

Fonctionnement du chauffage



Attention, risque de brûlure !

Certains éléments de la chaudière, en particulier la vitre, deviennent très chauds pendant le fonctionnement.

Gardez une distance de sécurité suffisante et faites particulièrement attention aux enfants qui jouent dans la pièce !

Remplissage du local de stockage



Attention, risques d'intoxication et d'incendie !

Lors du remplissage du local de stockage à l'aide de ventilateurs ou d'un camion-souffleur, la chaudière doit impérativement être mise à l'arrêt (Prog. OFF) !

En cas de négligence, des gaz toxiques et inflammables peuvent se propager dans le local de stockage !

Accès au local de stockage



Attention, danger de mort !

Comme toutes substances biogéniques, le stockage des granulés peut engendrer la formation de gaz.

Ainsi, l'accès au local de stockage est autorisé uniquement lorsqu'il est vide (max. 1/5 du contenu résiduel) et après qu'il ait été aéré pendant au moins 2 heures.

Seuls les techniciens de maintenance agréés sont autorisés à accéder aux locaux de stockage d'un niveau de remplissage important, après avoir effectué des mesures de qualité de l'air.

Accès au local de stockage



Attention, risques de blessures !

Accès au local de stockage uniquement lorsque l'installation est à l'arrêt ! Toujours couper l'alimentation électrique avant d'y accéder !

Installer un panneau de signalisation sur la porte du local de stockage !

Gardez les portes du local de stockage fermées !

Surchauffe



Attention, risques de blessures !

Si la température de chaudière dépasse 100°C, quittez immédiatement la chaufferie !

N'ouvrez en aucun cas les portes ou les trappes de visite de la chaudière !

Accès à distance



Attention, risques de blessures

Si l'accès à distance à l'installation est activé, par exemple via l'application, le module GSM, etc.... tous types de travaux sans exception ne peuvent être exécutés sur l'ensemble de l'installation de chauffage uniquement lorsque celle-ci est hors tension

Transport de l'unité extérieure



Attention !

L'unité extérieure ne doit pas être couchée sur le côté ou retournée, car l'huile de lubrification s'échappe du compresseur et pénètre dans le circuit de refroidissement où elle provoque de sérieux dommages !

Alimentation en air de l'unité extérieure



L'unité extérieure ne doit être utilisée qu'avec de l'air extérieur. L'alimentation en air doit être garantie par tous les côtés !

Maintenance / réparation de l'unité extérieure



Attention, danger de mort !

L'appareil ne peut être ouvert que par un spécialiste agréé. Avant d'ouvrir l'appareil, l'ensemble du système de chauffage doit être hors tension !

Maintenance / réparation de l'unité extérieure



Attention, risque d'asphyxie !

Les travaux sur le circuit frigorifique ne doivent être effectués que par un spécialiste agréé !

Installation de l'unité extérieure en Autriche



Lors de l'installation en Autriche, les dispositions et réglementations de l'ÖVE et de l'EVU locale doivent être respectées !

Déclaration au fournisseur d'énergie



L'installation d'une pompe à chaleur doit être signalée à l'entreprise d'approvisionnement en énergie !

Fluide frigorigène R32



Attention en cas de fuite ou d'incendie !

Le fluide frigorigène R32 (difluorométhane) est plus lourd que l'air, a une faible vitesse de propagation de flamme et fait partie, selon la classification A2L, des gaz difficilement inflammables en cas de fuite ou d'incendie.

Le fluide R32 est inodore et peut être dangereux pour l'homme à des concentrations élevées.

Indépendamment des prescriptions nationales en vigueur, un contrôle d'étanchéité du système réfrigérant doit être effectué au moins tous les deux ans.

L'installation d'un détecteur de gaz compatible avec le réfrigérant R32 est prescrite par GUNTAMATIC comme sécurité supplémentaire.

Important en cas de déclenchement d'alarme :

Lorsque l'alarme se déclenche, ne pas entrer dans la pièce et ne pas déclencher de sources d'inflammation !

Important en cas d'incendie :

La poudre sèche, l'eau pulvérisée ou l'eau brumisée conviennent pour lutter contre l'incendie. Le dioxyde de carbone ou le jet d'eau ne sont pas adaptés à la lutte contre l'incendie.



Avertissement relatif aux tensions électriques



Avertissement contre l'insertion involontaire



Avertissement relatif aux surfaces chaudes



Avertissement - Attention



Avertissement de démarrage automatique



Avertissement au risque d'écrasement



Interdiction de mettre les mains



Respecter les instructions



Mise à la terre



Alimentation électrique



Retirez latéralement le connecteur coudé

2.6 Explication des données de la plaque signalétique

01

Paramètre	Unité	Explication
P_{Wnom}	kW	Puissance thermique nominale (dans la mesure où il existe des matériels permettant la circulation d'eau) ou plage de puissance (selon les types de combustibles)
P_{nom}	kW	Puissance thermique nominale rayonnée ou plage de puissance (selon les types de combustibles)
P_{Wpart}	kW	Puissance thermique hydraulique à charge partielle (dans la mesure où il existe des matériels permettant la circulation d'eau) ou plage de puissance (selon les types de combustibles), si indiquée
P_{part}	kW	Puissance thermique rayonnée à charge partielle ou plage de puissance (selon les types de combustibles), si indiquée
η_{nom}	%	Rendement de la chaudière à la puissance thermique nominale
η_{part}	%	Rendement de la chaudière à la puissance thermique à charge partielle
CO_{nom} (13 % O ₂)	mg/m ³	Emission de CO pour une teneur en oxygène de 13 % à la puissance thermique nominale
CO_{part} (13 % O ₂)	mg/m ³	Emission de CO pour une teneur en oxygène de 13 % à une puissance thermique à charge partielle, si indiqué
NOx_{nom} (13 % O ₂)	mg/m ³	Emission de NOx pour une teneur en oxygène de 13 % à la puissance thermique nominale
NOx_{part} (13 % O ₂)	mg/m ³	Emission de NOx pour une teneur en oxygène de 13 % à une puissance thermique à charge partielle, si indiqué
OGC_{nom} (13 % O ₂)	mg/m ³	Emission d'hydrocarbure pour une teneur en oxygène de 13 % à la puissance thermique nominale
OGC_{part} (13 % O ₂)	mg/m ³	Emission d'hydrocarbure pour une teneur en oxygène de 13 % à une puissance thermique à charge partielle, si indiqué
PM_{nom} (13 % O ₂)	mg/m ³	Emission de particules pour une teneur en oxygène de 13 % à la puissance thermique nominale, mesurée avec un filtre chaud
PM_{part} (13 % O ₂)	mg/m ³	Emission de particules pour une teneur en oxygène de 13 % à la puissance thermique à charge partielle, mesurée avec un filtre chaud, si indiqué
p_{nom}	Pa	Dépression minimale à la buse de fumées à la puissance thermique nominale
p_{part}	Pa	Dépression minimale à la buse de fumées à la puissance thermique à charge partielle, si indiqué
d_R	mm	Distances minimales entre la face arrière et des substances inflammables
d_S	mm	Distances minimales entre les faces latérales et des substances inflammables
d_C	mm	Distances minimales entre la face supérieure et des substances inflammables dans le plafond
d_P	mm	Distances minimales entre la face avant et des substances inflammables
d_F	mm	Distances minimales de la face avant aux substances inflammables sur le sol
d_L	mm	Distances minimales de la face avant aux substances inflammables sur les murs latéraux
d_B	mm	Distances minimales sous la face inférieure (sans tenir compte des pieds) aux substances inflammables
W	W	Consommation d'énergie électrique auxiliaire, le cas échéant
T_{nom}	°C	Température à la buse de fumées à la puissance thermique nominale
T_{part}	°C	Température à la buse de fumées à la puissance thermique à charge partielle, si indiqué
CON oder INT	-	si la chaudière est adaptée à un fonctionnement continu (CON) ou si elle est adaptée à un fonctionnement intermittent (INT)
d_{out}	mm	Diamètre de la buse de fumées
L, H, W	mm	Dimensions hors tout de la chaudière (longueur, hauteur, largeur)
	-	Signification : "Lire et suivre le mode d'emploi"

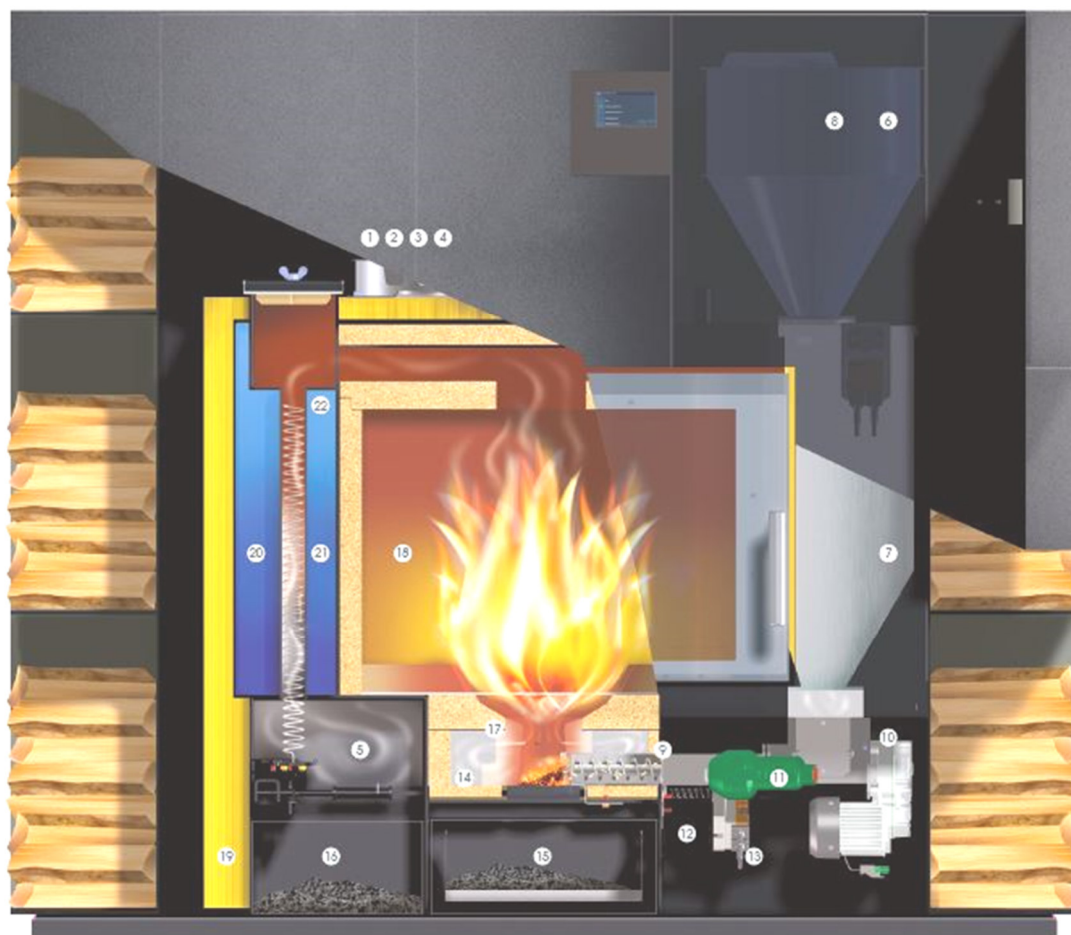

- | | |
|---|--|
| 1. Buse de fumées | 12. Air secondaire |
| 2. Ventilateur d'extraction des fumées | 13. Moteur d'entraînement nettoyage |
| 3. Sonde Lambda | 14. Grille foyère autonettoyante |
| 4. Sonde de température des fumées | 15. Cendrier |
| 5. Système de nettoyage de l'échangeur de chaleur | 16. Cendrier de l'échangeur de chaleur |
| 6. Capteur de niveau réservoir de stockage | 17. Chambre de combustion |
| 7. Réservoir de stockage | 18. Foyer |
| 8. Alternative : réservoir d'aspiration | 19. Isolation |
| 9. Vis d'alimentation en granulés | 20. Turbulateurs |
| 10. Moteur d'alimentation des granulés | 21. Echangeur de chaleur tubulaire |
| 11. Allumeur électrique | 22. Lame d'eau périphérique |

Pour éviter une surchauffe de la chaudière à granulés, la régulation réduit la puissance de chauffage. Si la chaudière menace toujours de surchauffer, la commande fait la différence entre plusieurs niveaux de sécurité.

Niveau de sécurité 1 **15 °C au-dessus de la température de consigne de la chaudière**

Le ventilateur d'extraction des fumées s'arrête de fonctionner. Lors du fonctionnement aux granulés de bois, le motoréducteur arrête également l'alimentation en combustible.

Niveau de sécurité 2 **Température de chaudière supérieure à 85°C**

Toutes les pompes de chauffage et la pompe de charge du préparateur ECS s'activent pour dissiper la chaleur.

Niveau de sécurité 3 **Température de chaudière supérieure à 95°C**

La soupape de sécurité thermique assure le refroidissement de la chaudière à l'eau froide de par l'échangeur thermique de sécurité.

Niveau de sécurité 4 **Température de chaudière supérieure à 100°C**

Le STB (thermostat de sécurité de surchauffe) réagit et désactive toutes les fonctions de régulations de la chaudière. Cependant l'asservissement des pompes reste actif ! L'installation reste éteinte même si la température de la chaudière redescend sous 90°C. Elle ne peut être remise en service qu'après correction d'un éventuel dysfonctionnement et vérification de la chaudière.

Coupure de courant Le manque de courant électrique coupe la régulation, le ventilateur d'extraction et toutes les pompes. Le lit de braises continue de se consumer avec le tirage naturel de la cheminée. Comme cet état n'est pas optimal, il se forme davantage de cendres. Dès que l'énergie électrique est à nouveau disponible, la régulation reprend le contrôle de l'installation de chauffage.

Ouvrir le cendrier

- le ventilateur d'extraction passe à une aspiration de 100 % ;
- lors du fonctionnement aux granulés, le motoréducteur arrête également l'alimentation en combustible ;
- après la fermeture du cendrier, la chaudière reprend son cycle ou redémarre

Au conduit du chargeur (stoker) Le conduit d'alimentation du chargeur et le réservoir de stockage sont entièrement étanches jusqu'au clapet coupe-feu. Cela permet d'étouffer un retour de flamme par un manque d'air. En cas de panne de courant, le clapet se ferme automatiquement. Pendant le fonctionnement, la commande empêche le retour de flamme dans le conduit du stoker en ajoutant du combustible. Une sonde surveille également la température dans la zone du conduit du stoker. Les braises sont ainsi toujours repoussées hors de l'auge de la vis. Cette protection contre le retour de flamme fonctionne toujours, sauf si l'installation est sans courant.

Au réservoir de stockage De plus, le réservoir de stockage est équipé d'une unité d'arrosage qui se déclenche en cas d'échauffement. Lors d'un déclenchement, la partie inférieure du réservoir est noyée d'eau. La quantité d'eau nécessaire est d'au moins 20 litres. Si la température baisse à nouveau, la mise sous eau est arrêtée.

L'appareil dispose d'une unité de commande tactile avec navigation par menu. Les réglages peuvent être effectués en appuyant sur les "boutons" de l'écran. Les informations et les messages d'erreur sont affichés sur l'écran.

01

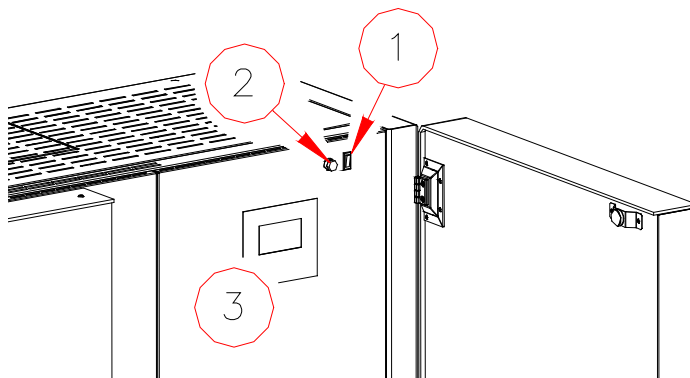

Interrupteur réseau (1) L'interrupteur d'alimentation reste normalement toujours allumé et ne peut être éteint que si la chaudière est inopérante.



Lors de travaux de réparation ou de maintenance, l'installation de chauffage doit être déconnectée de l'alimentation électrique par le connecteur réseau !

STB (2) Lors d'une surchauffe, le thermostat de sécurité (STB) se déclenche; → le fonctionnement de la chaudière s'interrompt.
Nach Übertemperatur die Fehlerursache beheben und den STB mit einem geeigneten Gegenstand tief eindrücken.



L'installation de chauffage ne peut être remise en service qu'après correction d'un éventuel dysfonctionnement et vérification de la chaudière. En cas de besoin, l'intervention d'un dépanneur peut être nécessaire !

Ecran tactile (3) De légers appuis du bout du doigt sur les touches de l'écran permettent d'accéder aux différents niveaux et menus où des paramétrages peuvent être effectués.



Pour utiliser l'écran tactile, n'employez pas d'objets pointus, tel que par exemple, des stylos ou autres !

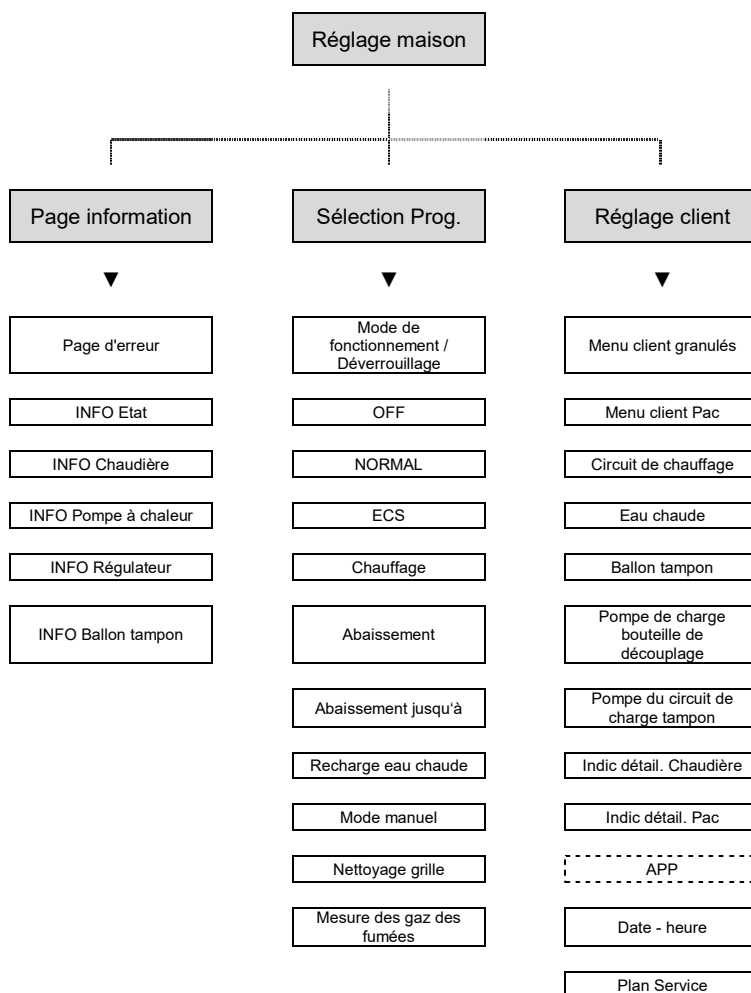

Les menus encadrés en pointillés ne sont affichés que s'ils ont été activés dans le menu de mise en service !



Utilisez les touches de sélection pour accéder aux différents niveaux.

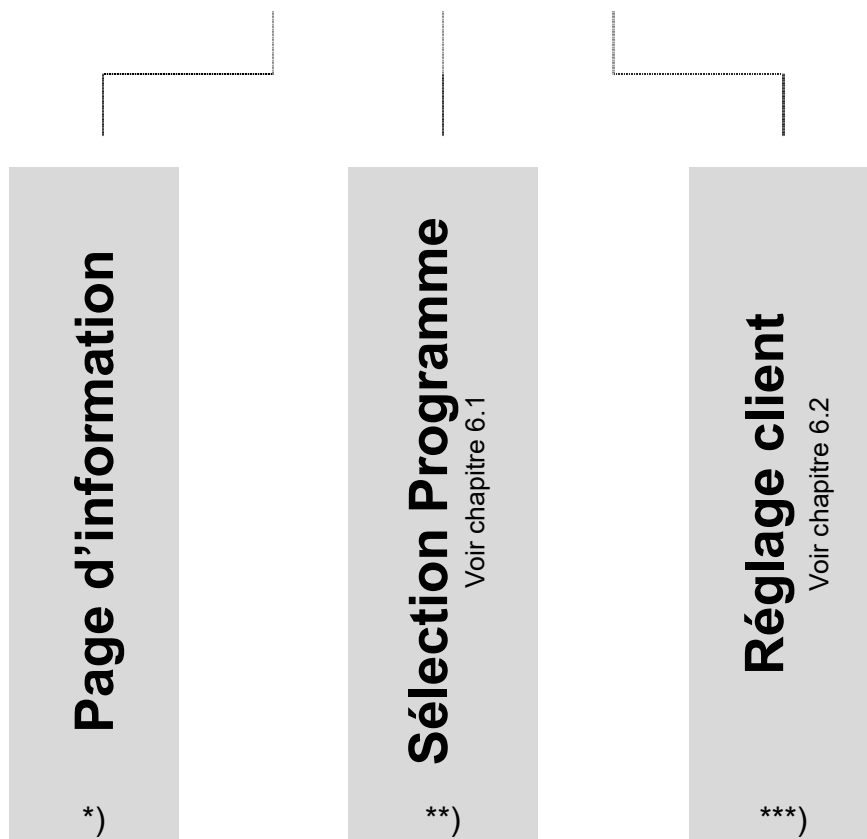
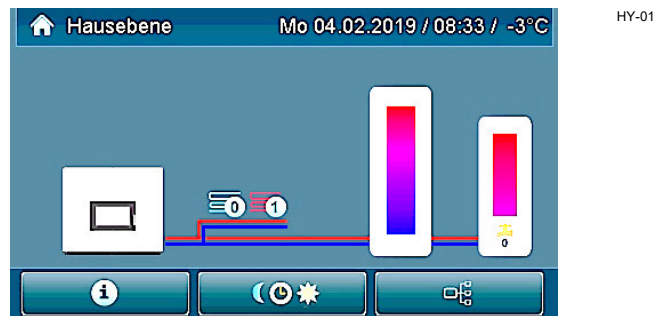











INFO

- *) - Les défauts, températures, états de commutation et de fonctionnement de la chaudière, ballon tampon et circuits de chauffages peuvent être visualisés ;
- ***) - Les programmes pour les chaudières et les circuits de chauffage peuvent être sélectionnés ;
- L'activation de la chaudière peut-être interrompue ;
- ***)) - Les réglages de la chaudière, des circuits de chauffage, etc. peuvent être modifiés ;
- Les réglages dans "Plan service" et "Menu paramètres" ne peuvent être modifiés que par du personnel agréé GUNTAMATIC

6.1 Sélection du programme

02

- 1)  Mode de fonctionnement / Déverrouillage ... Réglage du mode de fonctionnement / (Déverrouillage chaudière – sans Pac).
-  Programme OFF Chaudière à l'arrêt (avec régulation Climatique : fonction antigel active).
-  Programme NORMAL Chauffage et préparation ECS allumés (selon programmes horaires).
-  Programme ECS Chauffage arrêté - Préparation ECS allumé (selon programmes horaires d'été).
-  Programme CHAUFFAGE Chauffage jour et nuit, confort permanent (eau chaude selon programmes horaires).
-  Programme ABAISSEMENT Abaissement jour et nuit, réduit permanent (eau chaude selon programmes horaires).
-  Programme ABAISSEMENT JUSQU'A Abaissement jusqu'à une date / heure programmées (eau chaude selon programmes).
-  Programme CHARGE ECS Durée maximale de 90 minutes.
-  Programme MANUEL Mode chauffage selon température de consigne de la chaudière ou du ballon tampon.
-  Nettoyage grille Après le refroidissement par le ventilateur, la grille basculante s'ouvre pendant 10 min.
-  Mesure des gaz de fumées Programme de mesure de combustions.



Retour vers Réglage maison.....

Voir chapitre 6.0















INFO

- 1) **Bûches de bois** Fonctionnement qu'aux bûches. Après chaque fermeture de la porte foyer, l'allumage se fait systématiquement par un démarrage automatique avec les granulés. Le démarrage automatique peut également être interrompu sur le régulateur de la chaudière après la fermeture de la porte (par ex. après le nettoyage du foyer). Le démarrage automatique peut également être totalement désactivé dans le Menu client granulés par le réglage „NON” (allumage manuel des bûches).
En cas de défaut, PAS de fonctionnement de la pompe à chaleur !
- Granulés** Mode de fonctionnement invariablement aux granulés ou aux bûches --- en cas de panne, de la pompe à chaleur.
- Pompe à chaleur** Mode de fonctionnement invariablement à la PAC ou aux bûches --- en cas de panne, du mode granulés.
- Automatique** Mode de fonctionnement invariablement aux granulés ou à la PAC grâce à un mode hybride optimisé en termes d'efficacité ou de coûts énergétiques.
Réglage du mode hybride dans le "Menu client Pac".
En cas de panne, c'est toujours l'appareil fonctionnel qui est utilisé automatiquement.
- Excédent électrique** En plus du mode de fonctionnement automatique, la pompe à chaleur démarre en cas d'excédent de courant photovoltaïque ou de la mise à disposition de courant bon marché par le fournisseur d'électricité et ce pour charger le ballon tampon à moindre coût.

6.2 Réglage client

01

- 2)  Réglage client de la chaudière à granulés Voir chapitre 6.2.1
- 2)  Réglage client de la pompe à chaleur (PAC) Voir chapitre 6.2.2
- 2)  Circuit de chauffage Voir chapitre 6.2.3
- 2)  Eau chaude sanitaire (ECS) Voir chapitre 6.2.4
- 2)  ECS supplémentaire Voir chapitre 6.2.4
- 2)  Ballon tampon Voir chapitre 6.2.5
- 2)  Pompe de charge bouteille de découplage Voir chapitre 6.2.6
- 2)  Pompe du circuit de charge tampon Voir chapitre 6.2.7
- 2)  Indications détaillées de la chaudière à granulés Les paramètres, états et valeurs mesurées de l'installation sont affichés !
- 2)  Indications détaillées de la PAC Les paramètres, états et valeurs mesurées de l'installation sont affichés !
- 2)  APP Voir chapitre 6.2.8
-  Date - heure Réglage de la date et de l'heure du régulateur !
-  Plan Service Voir chapitre 6.2.9















Retour vers Réglage maison.....

Voir chapitre 6.0



INFO

- 2) Le nombre de menus affichés dépend de la conception de l'installation.

-  Vidage cendrierAprès avoir vidé le cendrier, sélectionnez le point de menu et confirmez avec "OUI" et "OK".
-  Avertissement cendresNombre d'heures jusqu'au prochain "Avertissement cendres".
-  Mise à 0 du compteur m³Remise à 0 du compteur de granulés.
-  Calibrage du compteur m³Influence la précision du comptage (valeur plus élevée = comptage plus rapide).
-  Remplissage visRemplissage manuel du conduit d'alimentation (s'arrête automatiquement).
-  Remplissage système d'aspiration Remplissage manuel du réservoir de stockage (s'arrête automatiquement).
- 3)  Blocage système d'aspirationRéglable uniquement pour les installations avec système d'extraction par aspiration Flex.
- 4)  Blocage remplissageRéglable uniquement pour les installations avec système d'extraction par aspiration Flex.
- 5)  Blocage vidageRéglable uniquement pour les installations avec système d'extraction par aspiration Flex.
- 6)  ModeRéglage du mode combustion.
-  LangueRéglage de la langue.
- 7)  Démarrage automatiqueAllumage des bûches par un démarrage automatique avec les granulés.
- 8)  CombustibleRéglage du combustible pour une meilleure qualité de combustion.















Retour vers Réglage client

Voir chapitre 6.2



INFO

- 3) Pas d'aspiration de granulés dans le réservoir de stockage durant les horaires de blocage programmés (sauf remplissage forcé).
- 4) Influence le remplissage forcé de granulés comme décrit au point 3
Oui Remplissage forcé pendant les horaires de blocage autorisé.
Non Remplissage forcé pendant les horaires de blocage non autorisé.
- 5) Le réservoir de stockage des chaudières équipées d'un système d'extraction par aspiration Flex se compose d'un réservoir d'aspiration haut et d'un réservoir de stockage bas. Si des granulés doivent être aspirés, c'est d'abord le réservoir haut qui est rempli de granulés, puis cette réserve est basculée dans le réservoir de stockage en ouvrant le clapet coupe-feu. Le processus d'aspiration s'arrête lorsque les deux réservoirs sont pleins.
Oui Permet de déverser les granulés du réservoir d'aspiration supérieur dans le réservoir de stockage inférieur durant les horaires de blocage de vidage (voir point 3).
Non Pas de déversement des granulés dans le réservoir de stockage inférieur durant les horaires de blocage de vidage.
- 6) **Aucun** Réglage standard.
Eco (idéal) Réglage du mode économie.
Normal Réglage pour un rendement plus élevée (uniquement réglage de courte durée / requiert plus de nettoyage).
Beaucoup de scories Réglage en cas de formation de scories dans la chambre de combustion.
- 7) **Oui** Après **fermeture** de la porte foyère, démarre automatiquement un essai d'allumage des bûches avec des granulés.
Non Pas d'essai d'allumage automatique des bûches après la fermeture de la porte foyère.
- 8) **Feuillus** Réglage pour la combustion de bûches de hêtre
Résineux Réglage pour la combustion de bûches de sapin et de mélèze ou de briquettes de bois (Ø 9 x 26 cm / 2 kg unitaire)
INFO Les briquettes de bois doivent être cassées en 3 ou 4 morceaux lors de la première mise en chauffe.
Lors du rechargement, les briquettes de bois peuvent être déposées entières.

- 9)  ECS – Energie (Eté) Le préparateur ECS est chauffé via le générateur sélectionné.
- 9)  Puissance sonore à partir du (01.05) Selon la saison, la vitesse du ventilateur peut être restreinte.
- 9)  Puissance sonore à partir du (01.07) Selon la saison, la vitesse du ventilateur peut être restreinte.
- 9)  Puissance sonore à partir du (01.09) Selon la saison, la vitesse du ventilateur peut être restreinte.
- 9)  Puissance sonore à partir du (01.11) Selon la saison, la vitesse du ventilateur peut être restreinte.
-  Blocage fournisseur d'électricité Pas de fonctionnement de la pompe à chaleur pendant la durée de blocage.
- 10)  Mode hybride Réglage du mode de fonctionnement.
-  Prix des granulés Possibilité de saisir le prix actuel du granulés de bois.
-  Prix de l'électricité Possibilité de saisir le prix actuel de l'électricité.
- 11)  Horaire d'activation à partir du type 0.16
- 11)  Puissance d'enclenchement du type 0.16
- 11)  Puissance de déclenchement du type 0.16
- 11)  Δt° de consigne chaudière du type 0.16



Retour vers Réglage client.....

Voir chapitre 6.2

















INFO: La réduction de la puissance sonore peut entraîner une baisse des performances !

- 9) Niveau 5 à -7 5 = Pas de réduction -7 = Réduction maximale ATTENTION: Evitez les réglages de -5 bis -7 !!!

Réduction puissance sonore d'environ	Hiver	Intersaisons	Eté
-3 dB	4	1	-1
-5 dB	3	0	-2
-7 dB	1	-2	-4

- 10) **Optimisation par l'efficacité** La pompe à chaleur fonctionne tant que le COP atteint au moins une valeur de 2,7 (hystérésis de 0,3) en fonction de la température extérieure et de la température de consigne de départ requise.
- Optimisation par le coût énergétique** Le système active toujours l'appareil de chauffage le plus économique en fonction de la température extérieure, de la température de consigne de départ, des coûts de combustible et des coûts d'électricité.
- 11) **Activation du fonctionnement en parallèle** Dans Plan Service, menu Réglages PAC.

- 12)  Fonctionnement pompeInfluence l'état de fonctionnement du circuit de chauffage.
- 13)  * TempsActivation automatique ou manuelle du programme horaire multiple FROID, DOUX ou CHAUD.
-  ** Programme horaireRéglage des plages de chauffage et d'abaissement de température pour programme NORMAL.
-  * Programme horaire (froid).....Réglage des plages de chauffage et d'abaissement de température pour programme NORMAL.
-  * Programme horaire (doux).....Réglage des plages de chauffage et d'abaissement de température pour programme NORMAL.
-  * Programme horaire (chaud)....Réglage des plages de chauffage et d'abaissement de température pour programme NORMAL.
- 14)  Température de JourUn thermostat d'ambiance est nécessaire pour régler une température de consigne.
- 15)  Température de NuitUn thermostat d'ambiance est nécessaire pour régler une température de consigne.
- 16)  *** Thermostat d'ambiance0% - 100% influence la température de départ / T1°C - T3°C influence la pompe du circuit de chauffage.
- 17)  Arrêt de zonesInfluence le circuit de chauffage dans la pièce d'implantation de la chaudière.
- 18)  Courbe de chauffeInfluence la température de départ - (valeur de réglage plus élevée = température de départ plus élevée).
- 19)  Fonctionnement nuitInfluence le circuit de chauffage durant la phase d'abaissement.
- 20)  * Fonctionnement froid / doux ..Seuil de commutation du programme horaire FROID vers DOUX.
- 20)  * Fonctionnement doux / chaud Seuil de commutation du programme horaire FROID vers CHAUD.
- 21)  Fonctionnement selon t° ext..... Influence le circuit de chauffage durant la phase de confort.



Retour vers Réglage client

Voir chapitre 6.2









INFO

- * La touche de sélection est visible uniquement si la programmation multiple est activée dans le menu de mise en service.
- ** Lorsque la programmation multiple est activée, cette touche de sélection n'est pas visible.
- *** La touche de sélection est visible uniquement si le thermostat d'ambiance / la station d'ambiance est activé dans le menu de mise en service.
- 12) **Auto**.....Lorsque le programme chauffage NORMAL est activé, le circuit de chauffage est enclenché et désactivé automatiquement selon les plages de chauffage et d'abaissement définies dans le programme horaire. Si la température extérieure est supérieure à sa valeur de consigne réglée dans le paramètre Fonctionnement nuit, alors le circuit de chauffage s'arrête.
- Arrêt**Le circuit de chauffage est à l'arrêt.
- Continu**La pompe du circuit de chauffage fonctionne en continu (pas de pilotage de la vanne de mélange).
- 13) **Auto**.....Le changement automatique entre les programmes horaires multiples FROID, DOUX et CHAUD se fait en fonction de la température extérieure. Le réglage du seuil de commutation de la température extérieure pour le changement automatique des programmes horaires multiples peut être effectué dans les menus Fonctionnement FROID/DOUX et DOUX/CHAUD.
- Froid**.....La chaudière fonctionne uniquement selon les plages horaires du programme FROID.
- Doux**.....La chaudière fonctionne uniquement selon les plages horaires du programme DOUX.
- Chaud**.....La chaudière fonctionne uniquement selon les plages horaires du programme CHAUD.
- 14) La régulation en fonction de la consigne TEMPERATURE DE JOUR ambiante n'est possible que pendant la phase de chauffe du circuit de chauffage et nécessite un thermostat d'ambiance / une station d'ambiance affecté(e) au dit circuit. Celui-ci adapte la courbe de chauffe automatiquement afin que la température ambiante souhaitée puisse être atteinte par tous temps.
- Sans thermostat d'ambiance, le fonctionnement du chauffage est uniquement régi en fonction de la courbe de chauffe sans tenir compte de la température ambiante. Une augmentation de la consigne Jour ne fait que décaler la courbe de chauffe réglée vers le haut.
 - Si la température extérieure est supérieure à sa valeur de consigne réglée dans le paramètre Fonctionnement selon t° ext., alors le circuit de chauffage s'arrête.
- 15) La régulation en fonction de la consigne TEMPERATURE DE NUIT ambiante n'est possible que pendant la phase d'abaissement du circuit de chauffage, lorsque la température extérieure est inférieure à la valeur réglée dans le menu Fonctionnement nuit et nécessite un thermostat d'ambiance / station d'ambiance affecté(e) au dit circuit. Celui-ci adapte la courbe de chauffe automatiquement afin d'atteindre la température ambiante souhaitée.
- Sans thermostat d'ambiance, le fonctionnement du chauffage réduit est uniquement régi en fonction de la courbe de chauffe sans tenir compte de la température ambiante. Une augmentation de la consigne Nuit ne fait que décaler la courbe de chauffe réglée vers le haut.
 - Si la température extérieure est supérieure à sa valeur de consigne réglée dans le paramètre Fonctionnement nuit, alors le circuit de chauffage s'arrête.
- 16) **0% – 100%**En cas de température extérieure élevée (degré positif) et de température ambiante trop basse, il est possible d'atteindre plus rapidement la température ambiante souhaitée en augmentant la pondération du thermostat.
- T1C° - T3°C**Si la température ambiante est supérieure à la température de consigne, la pompe du circuit de chauffage est arrêtée;
- 17) **Oui**.....Le circuit de chauffage est désactivé dès que la chaudière fonctionne.
- Non**.....Le circuit de chauffage peut fonctionner en même temps que la chaudière.
- 18) Une valeur plus élevée entraîne une température de départ supérieure pour la même température extérieure.
- 19) Si la température extérieure est inférieure à sa valeur de consigne réglée dans le paramètre Fonctionnement nuit pendant la phase d'abaissement de température, alors le circuit de chauffage se met en marche.
- ATTENTION** Pas de protection antigel avant que la température extérieure ne soit inférieure à la valeur de consigne réglée dans le paramètre Fonctionnement nuit.
- 20) Réglage du seuil de commutation entre le programme horaire FROID/DOUX et DOUX/CHAUD.
- ATTENTION** Le passage d'un programme horaire à l'autre dépend de la température moyenne de la veille et peut éventuellement être retardé d'un jour.
- 21) Si la température extérieure est supérieure à sa valeur de consigne durant la phase de chauffe, alors le circuit de chauffage s'éteindra.

6.2.4 Eau chaude sanitaire (ECS)

BS-03

- 22)  Fonctionnement pompe Réglage du mode de fonctionnement de la pompe SLP / Réglage d'usine = Auto.
-  Programme horaire ECS Réglage des horaires de production d'eau chaude sanitaire du **programme NORMAL** (Fonctionnement hivernal).
-  Programme horaire ECS été Réglage des horaires de production d'eau chaude sanitaire du **programme ECS** (Fonctionnement été).
-  Température de consigne ECS..... Réglage de la température de consigne de l'eau chaude sanitaire.
- 23)  Priorité ECS Influence les circuits de chauffage pendant la production ECS.
-  Recharge ECS Permet de produire de l'ECS en dehors des horaires programmés à chaque activation manuelle.

 Retour vers Réglage client

Voir chapitre 6.2

















INFO

- 22) **Auto** Le circuit d'eau chaude sanitaire est activé en fonction de la demande et du programme horaire.
Eteint Le circuit d'eau chaude sanitaire est à l'arrêt.
Continu La pompe d'eau chaude sanitaire (SLP) fonctionne en permanence.
- 23) **Non** Les circuits de chauffage restent en service durant la production d'eau chaude sanitaire.
Oui Les circuits de chauffage sont à l'arrêt durant la production d'eau chaude sanitaire.

6.2.5 Ballon tampon

03

- 24)  Fonctionnement pompe Influence l'état de fonctionnement de la pompe HP0.
- 25)  Programme de charge Influence l'état de charge du ballon tampon.
- 26)  * Temps Influence les programmes horaires FROID, DOUX et CHAUD en fonction de la température extérieure.
-  ** Programme horaire Influence le fonctionnement de la chaudière.
-  * Programme horaire a (froid) .. Influence le fonctionnement de la chaudière par temps froid.
-  * Programme horaire b (doux) . Influence le fonctionnement de la chaudière par temps doux.
-  * Programme horaire c (chaud) Influence le fonctionnement de la chaudière par temps chaud.
-  Température consigne du tampon Réglage de la température de consigne du ballon tampon.
- 27)  Température minimale tampon.... Influence la température minimale du ballon tampon.
- 28)  Température ambiante max. Influence le fonctionnement de la chaudière.
- 28)  Température ambiante min. Influence le fonctionnement de la chaudière.
- 29)  * Fonctionnement froid / doux . Active le programme horaire FROID ou DOUX en fonction de la température extérieure.
- 29)  * Fonctionnement doux / chaud Active le programme horaire DOUX ou CHAUD en fonction de la température extérieure.
- 30)  Fonctionnement selon t° ext Influence le fonctionnement de la chaudière.

 Retour vers Réglage client

Voir chapitre 6.2



INFO

- * La touche de sélection est visible uniquement si la programmation multiple est activée dans le menu de mise en service.
** Lorsque la programmation multiple est activée, cette touche de sélection n'est pas visible.
- 24) **Auto** La pompe de charge HP0 est activée/désactivée automatiquement.
Eteint La pompe de charge HP0 est à l'arrêt.
Continu La pompe de charge HP0 fonctionne en permanence.
- 25) **Totale** Le ballon tampon est en charge tant que la température au niveau de la sonde Haute ne soit supérieure de 6°C à la température de consigne. En outre, la différence de température de moins de 10°C avec la sonde Basse doit être atteinte pour que le statut de la charge soit "Totale".
Partielle Le ballon tampon est en charge jusqu'à ce que la température au niveau de la sonde Haute ne soit supérieure de 6°C à la température de consigne.



INFO

- 26) **Auto** Le changement automatique entre les programmes horaires multiples FROID, DOUX et CHAUD se fait en fonction de la température extérieure. Le réglage du seuil de commutation de la température extérieure pour le changement automatique des programmes horaires multiples peut être effectué dans les menus Fonctionnement FROID/DOUX et DOUX/CHAUD.
- Froid** La chaudière fonctionne uniquement selon les plages horaires du programme FROID.
Doux La chaudière fonctionne uniquement selon les plages horaires du programme DOUX.
Chaud La chaudière fonctionne uniquement selon les plages horaires du programme CHAUD.
- 27) Si la température "Tampon mini" au niveau de la sonde Haute est inférieure à sa valeur programmée, alors le ballon tampon sera chargé automatiquement à sa température de consigne selon le programme de charge Totale ou Partielle.
- 28) En cas de fonctionnement aux granulés et si la *Température ambiante max* demandée dans la pièce où est installée la chaudière est atteinte, le fonctionnement aux granulés est interrompu et le chauffage se poursuit au moyen de la pompe à chaleur jusqu'à ce que la température ambiante dans la pièce de la chaudière soit redescendue à la consigne réglée dans le paramètre *Température ambiante mini*.
- Pour les installations sans régulation de circuit de chauffage, le thermostat d'ambiance doit être activé dans Plan Service, paramètre HP0 sous Thermostat d'ambiance HP0.
 - Pour les installations avec régulation de circuit de chauffage, le thermostat d'ambiance doit d'abord être dédié au circuit de chauffage du local de la chaudière (par ex. CH1) dans le menu Mise en service. Celui-ci peut ensuite être activé dans Plan Service, paramètre Thermostat d'ambiance HP0.
- 29) Réglage du seuil de commutation entre le programme horaire FROID/DOUX et DOUX/CHAUD.
- ATTENTION** Le passage d'un programme horaire à l'autre dépend de la température moyenne de la veille et peut éventuellement être retardé d'un jour.
- 30) Si la température extérieure est supérieure à sa valeur de consigne durant la phase de chauffe, alors le circuit de chauffage s'éteindra.

6.2.6 Pompe de charge bouteille de découplage

HY-04

- 31)  Fonctionnement WLP Influence l'état de fonctionnement de la pompe de la bouteille de découplage.



Retour vers Réglage client

Voir chapitre 6.2











INFO

- 31) **Auto** La pompe est régulée automatiquement.
Eteint La pompe est à l'arrêt (Code d'accès au menu requis).
Continu La pompe fonctionne en permanence (Code d'accès au menu requis).

6.2.7 Pompe du circuit de charge tampon

HY-02

- 32)  * Fonctionnement LLP Réglage du mode de fonctionnement de la pompe du circuit de charge tampon / Réglage d'usine = Auto
- 33)  ** Utilisation excédent électrique Activation de la fonction Utilisation excédent électrique (excédent PV) par la pompe à chaleur
- 34)  Utilisation courant bon marché ... Activation de la fonction Utilisation courant bon marché (fournisseur d'énergie) par la pompe à chaleur
- 35)  Programme de charge Influence l'état de charge du ballon tampon
-  ** Programme horaire excédent électrique Détermine la période d'utilisation de l'excédent électrique
-  Programme horaire Tarif Détermine la période d'utilisation du courant bon marché
-  Température consigne du tampon Influence la température de consigne du ballon tampon
- 36)  Température minimale tampon Influence la température minimale du ballon tampon



Retour vers Réglage client

Voir chapitre 6.2











INFO

- * Le menu Pompe du circuit de charge tampon n'est visible que si la fonction ****LLP présent**** est réglée sur ****OUI**** dans le paramètre LLP.
 - ** Le menu Utilisation excédent électrique n'est visible que si la fonction ****Compteur d'énergie Modbus présent**** est réglée sur ****OUI**** dans le paramètre LLP.
- 32) **Auto** La pompe du circuit de charge tampon est réglée automatiquement.
Eteint..... La pompe du circuit de charge tampon est à l'arrêt.
Continu La pompe du circuit de charge tampon fonctionne en permanence.
- 33) **Non**..... La fonction Utilisation excédent électrique est désactivée.
Oui..... La fonction Utilisation excédent électrique est activée et stocke la chaleur dans le ballon tampon grâce à l'énergie photovoltaïque excédentaire.
- INFO Les flux d'électricité dans la maison sont contrôlés en permanence via le compteur d'énergie (Modbus) intégré dans l'armoire électrique. Si l'installation photovoltaïque fournit du courant et que le seuil de démarrage (voir paramètre LLP) est franchi, la pompe à chaleur démarre et charge le ballon tampon à la température de consigne réglée dans le menu Pompe du circuit de charge tampon. Après le démarrage, la pompe à chaleur fonctionne brièvement à pleine puissance puis régule en fonction de l'excédent électrique disponible. Si le seuil d'arrêt (voir paramètre LLP) est atteint pendant plus de 20 minutes (valeur fixe), la pompe à chaleur s'arrête à nouveau.
- La fonction est active tant qu'aucun circuit de chauffage ou d'eau chaude sanitaire n'est en service, qu'il y a autorisation par le Programme horaire (excédent électrique) et que le ballon tampon peut absorber de l'énergie.
- 34) **Non**..... La fonction Utilisation courant bon marché est désactivée.
Oui..... La fonction Utilisation courant bon marché est activée et stocke la chaleur produite grâce à l'électricité de moindre coût dans le ballon tampon.
- INFO Si un fournisseur d'énergie propose de l'électricité de moindre coût à certaines heures du jour ou de la nuit, celle-ci peut être utilisée selon validation dans le Programme horaire (Tarif) durant ces heures pour charger le ballon tampon à la température de consigne réglée dans le menu Pompe du circuit de charge tampon.
- La fonction est active tant qu'aucun circuit de chauffage ou d'eau chaude sanitaire n'est en service, qu'il y a autorisation par le Programme horaire (Tarif) et que le ballon tampon peut absorber de l'énergie.
- 35) **Totale**..... Le ballon tampon est en charge tant que la température de consigne du ballon plus la surchauffe [Charge BT désactivée (Totale)] ne soit atteinte au niveau de la sonde Haute. En outre, la différence de température de moins de 5°C (Charge BT désactivée) avec la sonde Basse doit être atteinte pour que le statut de la charge soit "Totale".
Partielle..... Le ballon tampon est en charge jusqu'à ce que la température de consigne du ballon plus la surchauffe [Charge BT désactivée (Totale)] ne soit atteinte au niveau de la sonde Haute.
- 36) Si la température "Tampon mini" au niveau de la sonde Haute est inférieure à sa valeur programmée, alors le ballon tampon sera chargé automatiquement à sa température de consigne selon le programme de charge Totale ou Partielle.

6.2.8 Applications (APP)

BS-03

- 37)  Réseau internet En appuyant sur ****OUI** (Acceptation conditions d'utilisation)**, une connexion sera établie.
- 38)  Wi-Fi..... Activation de la visibilité du réseau Wi-Fi.
-  N° série Saisie des numéros de série des appareils.
-  Clé..... Affiche la clé de sécurité recommandée par GUNTAMATIC.
-  Affichage ECS Détermine quel préparateur d'eau chaude sanitaire est visualisé en ligne.
-  Intervalle entre graphiques Définit l'intervalle de mise à jour des diagrammes en ligne.
-  Actualisation des données Définit l'intervalle de mise à jour des données de la chaudière en ligne.
- 39)  Enregistrement de la taille du fichier Définit la taille maximale du fichier d'enregistrement (1 Mo = environ 1 jour).
-  Enregistrement de la fréquence de stockage Définit l'intervalle d'enregistrement du stockage des données.



Retour vers Réglage client

Voir chapitre 6.2



INFO

- 37) La chaudière doit être reliée au routeur internet par un câble réseau.
- 38) En cas d'absence de connexion internet filaire et par activation du Wifi, l'accès à la chaudière peut être établi via le Wifi du routeur internet.
- 39) Sur l'application, un enregistrement peut être lancé en ligne, qui est automatiquement envoyé à l'adresse courriel stockée dans les contacts après avoir atteint la taille de fichier définie.

ATTENTION :

Les modifications dans les menus Plan Service ne peuvent être effectuées que par des personnes agréées par GUNTAMATIC. Les modifications arbitraires ne sont pas autorisées et peuvent entraîner de graves dysfonctionnements du système de chauffage, voire des situations mettant la vie en danger !



	Réinitialisation de données	Voir chapitre 6.2.9.1
	Liste des défauts.....	Tous les messages d'erreur sont enregistrés avec la date et l'heure !
	Programme test	Tous les composants de l'installation peuvent être soumis à un test de fonctionnement !
	Mise en service.....	Voir chapitre 6.2.9.2
40)	Paramètre Circuit de chauffage	Chauffage chape Voir chapitre 6.2.9.3
40)	Paramètre Eau chaude	Voir chapitre 6.2.9.4
40)	Paramètre HP0.....	Voir chapitre 6.2.9.5
40)	Paramètre WLP	Voir chapitre 6.2.9.6
40)	Paramètre USV.....	Voir chapitre 6.2.9.7
40)	Paramètre LLP.....	Voir chapitre 6.2.9.8
40)	Paramètre RLM	Voir chapitre 6.2.9.9
	Réglage de la chaudière granulés.....	Voir chapitre 6.2.9.10
	Réglage de la PAC	Voir chapitre 6.2.9.11
	Menu des paramètres granulés.....	Accès et modifications autorisées uniquement avec l'accord de GUNTAMATIC !
	Menu des paramètres bûches de bois	Accès et modifications autorisées uniquement avec l'accord de GUNTAMATIC !
	Menu des paramètres de la PAC	Accès et modifications autorisées uniquement avec l'accord de GUNTAMATIC !
	Retour vers Réglage client.....	Voir chapitre 6.2

**INFO**

40) Le nombre de paramètres affichés dépend de la configuration de l'installation.

6.2.9.1 Initialisation des données





































HY-01

	Charger les paramètres client.....	Les données client enregistrées peuvent être réintroduites en cas de besoin
	Enregistrer les paramètres client	
	Charger les paramètres d'usine !	Seuls les paramètres modifiés ou nouveaux d'un nouveau logiciel sont chargés
	Réinitialisation des heures de fonctionnement.....	Seul le compteur horaire de la chaudière est remis à 0
	Réinitialisation des heures de fonctionnement PAC.....	Seul le compteur horaire de la PAC est remis à 0
	Réinitialisation des heures de maintenance.....	Seul le compteur d'entretiens est remis à 0
	Réinitialisation du régulateur	Attention : Les réglages d'usine seront réinstallés !
	Réinitialisation calibrage sonde Lambda.....	Réinitialisez après chaque remplacement de sonde Lambda



Retour vers Plan Service

Voir chapitre 6.2.9

		Installation	<u>Sélection:</u> Evolution	
		Type	<u>Sélection:</u> 0.10 / 0.16 / 0.20	
		Unité intérieure	<u>Sélection:</u> Oui / Non	
		Unité extérieure	<u>Sélection:</u> Aucun / 9kW (R32) / 16kW (R32)	
		Extraction	<u>Sélection:</u> Aucune / Flex / Box	
41)		Mode	<u>Sélection:</u> Aucun / Eco / Normal	
		Sonde extérieure	<u>Sélection:</u> Oui / Non	
		N° série chaudière	<u>Sélection:</u> Numéro de série selon la plaque signalétique	
		N° série PAC	<u>Sélection:</u> Numéro de série selon la plaque signalétique	
		Programme horaire.....	<u>Sélection:</u> Simple / Multiple	
42)		CHR 0-2 présentRégulateur de chauffage	<u>Sélection:</u> Non / Régulateur mural / Module hydraulique	
		• ECS 0-2 présente Préparateur ECS	<u>Sélection:</u> Oui / Non	
		• Fonctionnement CH 0-8.....Circuits de chauffage	<u>Sélection:</u> Aucun / Pompe / Vanne de mélange	
43)		○ Courbe de chauffe 0-8.....	<u>Sélection:</u> 0,1 – 3,5	
44)		○ Thermostat d'ambiance CH 0-8.....	<u>Sélection:</u> Aucun / RFF / RS-Total / RS-CH / RS-CHR	
45)		Fonctionnement HP0.....	<u>Sélection:</u> Aucun / Pompe tampon	
		* Vanne de rehausse température de retour	<u>Sélection:</u> Oui / Non	
		Longueur tube d'aspiration A1	<u>Sélection:</u> 5 m / 10 m / 15 m / 20 m / 25 m	
		Remplissage initial..... Ne pas interrompre le processus	<u>Sélection:</u> OK / Arrêt	
		Remplissage vis	<u>Sélection:</u> OK / Arrêt	
		Enregistrement paramètre Client	<u>Sélection:</u> Oui / Non	



Retour vers Plan Service

Voir chapitre 6.2.9

**INFO**





























* La sélection n'est visible que si l'unité extérieure est programmée sur **Aucun**.

- 41) **Aucun** Réglage standard.
Eco (idéal) Réglage du mode économie.
Normal Réglage pour un rendement plus élevée (uniquement réglage de courte durée / requiert plus de nettoyage).
- 42) **Non** Aucun régulateur de raccordé.
Régulateur mural.... Le réglage est correct si une unité murale est utilisée comme régulateur de circuit de chauffage 0.
Module hydraulique Le réglage est correct si un régulateur est raccordé dans le module hydraulique.
Oui Le réglage est correct si une deuxième ou troisième unité murale est activée.
- 43) **0,5 – 0,7** Réglage de base pour le chauffage au sol.
1,2 – 1,4 Réglage de base pour les circuits radiateurs.
- 44) **Aucun** Circuit de chauffage sans thermostat d'ambiance.
RFF Circuit de chauffage avec thermostat d'ambiance analogique.
RS-Total Circuit de chauffage avec station d'ambiance numérique et possibilités de réglage de tous les circuits de chauffage associés.
RS-CH Circuit de chauffage avec station d'ambiance numérique et possibilités de réglage du seul circuit de chauffage.
RS-CHR Circuit de chauffage avec station d'ambiance numérique et possibilités de réglage des circuits de chauffage associés au régulateur.
- 45) Activez le bon Fonctionnement pompe selon le schéma d'installation mis en œuvre.

Puissance nominale La puissance nominale des appareils (selon choix ou de série) peut être réduite de par un réglage hydraulique qu'a fait réaliser le client. Il est également possible de régler la puissance des appareils par un professionnel qualifié via le paramètre Limitation de la température maximale des fumées.

6.2.9.3 Paramètre circuit de chauffage Chauffage de la chape

01

	 Fonctionnement CH.....	Sélection: Aucun / Pompe / Vanne de mélange	
	 Thermostat d'ambiance CH	Sélection: Aucun / RFF / RS-Total / RS-CH / RS-CHR	
	 Durée de fonctionnement vanne de mélange	Sélection: 10 – 300 secondes	
	 Température de départ mini	Sélection: 10°C – 90°C	
	 Température de départ maxi.....	Sélection: 10°C – 90°C	
46)	 Elévation température chaudière P>0%.....	Sélection: 0°C – 30°C	
46)	 Elévation température chaudière P=0%.....	Sélection: -5°C – 30°C	
	 Température d'activation pompe CH	Sélection: 20°C – 100°C	
47)	 Courbe de chauffe parallèle.....	Sélection: -10°C – 30°C	
	 Désignation circuit de chauffage.....	Sélection: Changement de désignation possible	
	 Chauffage chape	Sélection: Oui / Non	
	• Hausse température départ Journalière de début programme	Sélection: 0°C – 10°C	
	• Hausse température départ après.....	Sélection: 1 – 5 jours	
	• Température mini départ chape.....	Sélection: 10°C – 30°C	
	• Température maxi départ chape.....	Sélection: 25°C – 60°C	
	• Durée de séchage chape..... Départ max.	Sélection: 0 – 20 jours	
	• Démarrage programme chape	Sélection: Oui / Non	



Retour vers Plan Service.....

Voir chapitre 6.2.9



Les paramètres de chape doivent être définis en accord avec le chapiste !

Le respect des températures de consigne n'est par principe, pas possible en circuit direct mais uniquement avec l'utilisation de vannes de mélange motorisées. Le respect des températures de consigne ne peut être garanti à 100% – de par les diverses chaînes de sécurité et de fonctions spécifiques de la chaudière, de net dépassements de température peuvent exceptionnellement survenir. Si cela s'avère problématique en termes de dommages structurels, le chauffage de la chape doit être effectué manuellement.

- 46) P>0% En mode chauffage, augmente la température de consigne de la chaudière de la valeur réglée par rapport à la température de consigne de départ.
 P=0% La chaudière démarre uniquement lorsque la température de départ est inférieure à la température de consigne de départ de la valeur réglée.
- 47) Augmente ou diminue la température de départ de la valeur réglée sans modifier la courbe de chauffe.

6.2.9.4 Paramètre ECS

BS-05

	 Eau chaude sanitaire présente	Sélection: Oui / Non	
48)	 Hystérésis eau chaude	Sélection: 1°C – 30°C	
	 Activation pompe eau chaude.....	Sélection: 20°C – 90°C	
49)	 Elévation température chaudière	Sélection: 0°C – 20°C	
	 Désignation circuit ECS.....	Sélection: Changement de désignation possible	



Retour vers Plan Service.....

Voir chapitre 6.2.9



INFO

- 48) C'est la différence de température entre le début et la fin du réchauffage de l'eau chaude sanitaire.
Exemple Température de consigne ECS = 60°C / Hystérésis ECS = 10°C
 Si la température de l'eau chaude descend sous 50 °C, le réchauffage de l'eau commence et se termine dès que la température de l'eau chaude atteint à nouveau 60 °C. Condition: Activation par le programme horaire eau chaude.
- 49) Augmente la température de consigne de la chaudière de la valeur réglée par rapport à la température de consigne d'eau chaude.

6.2.9.5 Paramètre HP0 Pompe ballon tampon

03

50)		Fonctionnement HP0.....	<u>Sélection:</u> Aucun / Pompe ballon tampon	
51)		Thermostat d'ambiance HP0 Zonenabschaltung	<u>Sélection:</u> Aucun / RG0 – RG8	
52)		Activation HP0.....	<u>Sélection:</u> 25°C – 80°C	
53)		Charge haut du tampon activée.....	<u>Sélection:</u> 0°C – 20°C	
54)		Charge haut du tampon désactivée (Totale).....	<u>Sélection:</u> 0°C – 20°C	
55)		Charge haut du tampon désactivée (Partielle).....	<u>Sélection:</u> 0°C – 20°C	
54)		Charge bas du tampon désactivée	<u>Sélection:</u> 0°C – -20°C	
56)		HP0 Signal	<u>Sélection:</u> Aucun / 0-10V	



Retour vers Plan Service.....

Voir chapitre 6.2.9



INFO

- 50) Activez le bon Fonctionnement pompe selon le schéma d'installation mis en œuvre.
- 51) Si le local d'installation de l'unité intérieure a un circuit de chauffage dédié (zone), un thermostat d'ambiance peut y être affecté. Pendant le fonctionnement de la chaudière, ce thermostat d'ambiance permet de désactiver le circuit de chauffage lorsque la température ambiante maximale réglée est atteinte. Le réglage de la température ambiante maximale et minimale est possible dans le menu Ballon tampon.
- 52) Réglage de la température d'activation de la pompe ballon tampon HP0.
- 53) En fonctionnement chauffage par ballon tampon, la température à la sonde haute du ballon tampon doit être inférieure de 6°C (Réglage d'usine) à la température demandée la plus élevée d'un circuit de chauffage ou d'eau chaude sanitaire afin que la chaudière redémarre.
Exemple: Température maximale demandée = 50°C Démarrage de la chaudière à une température inférieure à 44°C au niveau de la sonde haute du ballon tampon.
- 54) Le programme de charge Totale du ballon tampon HP0 est satisfait dès que les consignes d'usine de 70°C à la sonde haute du tampon et 60°C à la sonde basse du tampon sont atteintes.
70°C Température haute tampon = Température consigne tampon 70°C plus Charge haut BT désactivée (Totale) 0°C
60°C Température basse tampon = Température consigne tampon 70°C moins Charge bas du tampon désactivée -10°C
- 55) Le programme de charge Partielle du ballon tampon est satisfait dès que la consigne d'usine de 80°C à la sonde haute est atteinte.
80°C Température haute tampon = Température consigne tampon 70°C plus Charge haut BT désactivée (Partielle) 10°C
- 56) **Aucun** La fonction est désactivée.
PWM Activation de la régulation de vitesse par MLI (modulation de largeur d'impulsion).
0-10V Activation de la régulation de vitesse 0-10V.

6.2.9.6 Paramètre WLP Pompe de charge bouteille de découplage

HY-05

57)		WLP-Temporisation.....	<u>Sélection:</u> 0 – 600 secondes	
58)		WLP-Différé	<u>Sélection:</u> 0 – 1000 secondes	



Retour vers Plan Service.....

Voir chapitre 6.2.9



INFO

- 57) Après l'arrêt de la pompe à chaleur, la pompe de charge de la bouteille de découplage continue de fonctionner pendant la durée définie.
- 58) Après sollicitation de la pompe à chaleur, son démarrage est encore différé de la durée réglée. La pompe de charge de la bouteille de découplage et tous les circuits de chauffage en demande démarrent immédiatement sans délai (les vannes mélangeuses peuvent s'ouvrir).

6.2.9.7 Paramètre USV Vanne d'inversion

02

59)		Fonctionnement vanne d'inversion	<u>Sélection:</u> AUTO	
60)		RGT – Chaudière à bois.....(RGT : T° des gaz de combustion)	<u>Sélection:</u> 80°C – 200°C	
61)		Verrouillage T3.....	<u>Sélection:</u> 0°C – 100°C	
		Durée de fonctionnement moteur USV	<u>Sélection:</u> Eteint / 1 – 5 Minutes / Continu	



Retour vers Plan Service.....

Voir chapitre 6.2.9



INFO

- 59) **Auto** Réglage fonctionnement standard.
Bûches + Granulés En Programme test – La vanne d'inversion USV doit commuter sur mode Charge ballon tampon.
PAC En Programme test – La vanne d'inversion USV doit commuter sur fonctionnement PAC.
- 60) La température des fumées de la chaudière doit être inférieure à celle réglée dans le paramètre Température des gaz de combustion pour que la vanne d'inversion puisse passer en fonctionnement pompe à chaleur.
- 61) La température au niveau de la sonde Haute ballon tampon (T3) doit être inférieure à la température de consigne pour que la vanne d'inversion puisse passer en fonctionnement pompe à chaleur.

6.2.9.8 Paramètre LLP Pompe du circuit de charge tampon

03

62)		LLP présent.....	<u>Sélection:</u> Oui / Non	
		FWS présent(FWS : module ECS échangeur à plaques)	<u>Sélection:</u> Oui / Non	
63)		* Charge haut du tampon activée.....	<u>Sélection:</u> 0°C – 20°C	
64)		* Charge haut du tampon désactivée (Totale).....	<u>Sélection:</u> 0°C – 20°C	
65)		* Charge haut du tampon désactivée (Partielle).....	<u>Sélection:</u> 0°C – 20°C	
64)		* Charge bas du tampon désactivée	<u>Sélection:</u> 0°C – - 20°C	
66)		Compteur d'énergie Modbus présent.....	<u>Sélection:</u> Oui / Non	
		** Puissance nominale photovoltaïque (PV)	<u>Sélection:</u> kW	
67)		** Seuil de démarrage	<u>Sélection:</u> -5 kW – 20 kW	
68)		** Seuil de déclenchement	<u>Sélection:</u> -5 kW – 20 kW	
69)		** Injection reliquat.....	<u>Sélection:</u> kW	
70)		LLP Signal.....	<u>Sélection:</u> Aucun / 0-10V	



Retour vers Plan Service.....

Voir chapitre 6.2.9



INFO

- * Les paramètres ne sont actifs dans le menu Pompe du circuit de charge tampon qu'avec l'activation de la fonction Utilisation excédent électrique ou Utilisation courant bon marché.
- ** La touche de sélection n'est visible que si le compteur d'énergie Modbus est activé (Compteur d'énergie Modbus présent - OUI).
- 62) Activer la pompe selon le schéma d'installation.
- 63) Lorsque dans le menu LLP la fonction Utilisation excédent électrique ou courant bon marché est activée, la température à la sonde haute du ballon tampon doit être inférieure de 6°C (Réglage d'usine) à sa température de consigne réglée dans le menu LLP pour que la fonction soit activée.
Exemple Consigne ballon tampon = 55°C Libération de la fonction lorsque la température de la sonde haute tampon est inférieure à 49°C.
- 64) Le programme de charge Totale du ballon tampon est satisfait dès que les consignes d'usine de 55°C à la sonde haute du tampon et 45°C à la sonde basse du tampon sont atteintes.
- | | | | | | |
|-------------------------------|---|----------------------------------|--------------|------------------------------------|-------|
| 55°C Température haute tampon | = | Température consigne tampon 55°C | <u>plus</u> | Charge haut BT désactivée (Totale) | 0°C |
| 45°C Température basse tampon | = | Température consigne tampon 55°C | <u>moins</u> | Charge bas du tampon désactivée | -10°C |



INFO

- 65) Le programme de charge Partielle du ballon tampon est satisfait dès que la consigne d'usine de 55°C à la sonde haute est atteinte
55°C Température haute tampon = Température consigne tampon 55°C plus Charge haut BT désactivée (Partielle) 0°C
- 66) Activation du compteur d'énergie Modbus > nécessaire pour l'utilisation de l'excédent électrique PV.
- 67) Début de l'utilisation de l'excédent électrique selon le réglage du paramètre Surplus de puissance PV.
- 68) Si le surplus de puissance réglé dans le paramètre Seuil d'arrêt est atteint pendant plus de 15 minutes, l'utilisation de l'excédent électrique est automatiquement arrêtée.
- 69) Si une puissance est définie dans le paramètre Injection reliquat, elle n'est pas utilisée par l'excédent électrique, mais mise à disposition en permanence pour l'injection dans le réseau public.
- 70) **Aucun** La fonction est désactivée.
PWM Activation de la régulation de vitesse par MLI (modulation de largeur d'impulsion).
0-10V Activation de la régulation de vitesse 0-10V.

6.2.9.9 Paramètre RLM Vanne 3 voies sur retour chaudière

PH-02

ATTENTION : Vanne rehausse retour activable uniquement pour les installations sans unité extérieure !

71)		Fonctionnement vanne de rehausse de température retour	<u>Sélection:</u> AUTO	
		Durée fonctionnement vanne de rehausse de température	<u>Sélection:</u> 10 – 300 secondes	
		Consigne température de retour	<u>Sélection:</u> 20°C – 65°C	
72)		Vanne de rehausse de température de retour Delta T...	<u>Sélection:</u> 5°C – 30°C	
73)		Vanne de rehausse de température de retour Delta T min	<u>Sélection:</u> 5°C – 30°C	
74)		Décharge au démarrage	<u>Sélection:</u> Oui	



Retour vers Plan Service

Voir chapitre 6.2.9



INFO

- 71) **Auto** Régulation variable de la température de retour en cas de décharge active au démarrage et/ou limite de charge partielle.
Fixe Réglage fixe de la température de retour en utilisant le paramètre RLT consigne.
Ouvert Fonction test ou secours – Ouvrir manuellement le by-pass RLM
Fermée Fonction test ou secours -- Fermer manuellement le by-pass RLM.
Arrêt Fonction test ou secours -- Arrêt manuel de la vanne de rehausse RLM.
- 72) Spécifie la différence (écart) entre la température de consigne de la chaudière et celle de retour de la chaudière.
- 73) Spécifie la différence minimale (écart) entre la température de consigne de la chaudière et celle de retour de la chaudière après avoir atteint 100 % de la charge du ballon tampon dans le cas d'un fonctionnement à charge Partielle.
Attention : Le contrôle de charge Partielle n'est possible qu'avec des sondes actives supplémentaires (gestion du ballon tampon avec 5 sondes).
- 74) Lorsqu'au démarrage le mode décharge de la vanne de rehausse de température retour est activé, la température des retours de la chaudière augmente jusqu'à la valeur réglée afin d'atteindre le plus rapidement sa température de consigne.

		Installation	Sélection:	Evolution	
		Type	Sélection:	0.10 / 0.16 / 0.20	
		Unité intérieure (Chaudière).....	Sélection:	Oui / Non	
		Unité extérieure (PAC).....	Sélection:	Aucune / 9 kW /16 kW	
		Extraction	Sélection:	Aucune / Flex / Box	
		N° série chaudière	Sélection:	Saisie selon plaque signalétique	
		N° série PAC	Sélection:	Saisie selon plaque signalétique	
75)		CHR 0-2	Sélection:	Oui / Non	
76)		Sonde extérieure	Sélection:	Oui	
		(Non = Température extérieure 0°C)			
		Combustible	Sélection:	1 = 10 kW	
		FW (Cellule photoélectrique) présente	Sélection:	Oui	
		Calibrer FW (Cellule photoélectrique)	Sélection:	0 kOhm	
77)		Programme horaire.....	Sélection:	Simple / Multiple	
78)		AT (Température extérieure)-Moyenne	Sélection:	-	
79)		Correction FW pour Pmin	Sélection:	0 kOhm	
79)		Correction FW pour Pmax	Sélection:	0 kOhm	
		Sonde Lambda	Sélection:	NGK	
		Chauffage sonde lambda.....	Sélection:	AUTO	
80)		Calibrage sonde lambda	Sélection:	Marche / Arrêt	
81)		Correction de la sonde lambda	Sélection:	Correction maximale ± 6,0 mV	
		-10,0 mV = Consigne			
82)		Caractéristiques de la sonde lambda...(Adaptation en fonctionnement)	Sélection:	0,0%	
		Capteur de débit d'air.....	Sélection:	Oui	
		Détecteur de flammes.....	Sélection:	Oui	
		TKS 1 présent.....	Sélection:	Oui	
		Enregistrement carte SD.....	Sélection:	Marche / Arrêt	
		Enregistrez les paramètres avant de quitter			
		Données carte SD	Sélection:	Aperçu	
		Données CID	Sélection:	Code fabricant	
		Réseau informatique.....	Sélection:	Oui / Non	
		Supervision			
		Messages d'erreur	Sélection:	Ne pas désactiver	
		Tonalités d'avertissement	Sélection:	Ne pas désactiver	
		Remplissage initial	Sélection:	OK	
		Ne pas interrompre le processus			
		Aspiration	Sélection:	Temps / 0-10V	
		Détection moteurs EC.....	Sélection:	Oui / Non	
83)		Temps pompe ABS (Dégommage)	Sélection:	60 secondes	
		1 fois par semaine			
84)		ABS Temps d'arrêt	Sélection:	6 jours	
85)		Démarrage forcé HKP (Pompe CH).....	Sélection:	85°C	
86)		Utilisation chaleur résiduelle	Sélection:	65°C	
87)		Pompe CH gel T° ext	Sélection:	-3°C	
		Actif dans le programme "OFF"			
87)		Pompe CH gel T° départ.....	Sélection:	3°C	
		Actif dans le programme "OFF"			
88)		Fonction SAV.....	Sélection:	-	



Retour vers Plan Service

Voir chapitre 6.2.9



INFO

- 75) **Aucun** Aucun régulateur de raccordé.
Régulateur mural ... Le réglage est correct si une unité murale est utilisée comme régulateur de circuit de chauffage 0.
Module hydraulique ... Le réglage est correct si un régulateur est raccordé dans le module hydraulique.
Oui..... Le réglage est correct si une deuxième ou troisième unité murale est activée.



INFO

- 76) **Non** Désactive la sonde extérieure et indique au régulateur une température extérieure de 0°C.
Oui Réglage standard pour les chaudières régulées en fonction de la température extérieure.
- 77) **Simple** Pour chaque circuit de chauffage, il est possible de programmer jusqu'à 3 plages horaires journalières.
Multiple Pour chaque circuit de chauffage, il est possible de programmer 3 conditions météorologiques (Froid, Doux et Chaud) avec jusqu'à 3 plages horaires journalières.
- Attention Le passage d'une programmation horaire à l'autre dépend de la température moyenne de la veille et peut éventuellement être retardé d'un jour.
- 78) Pour le changement des programmes horaires multiples, deux périodes peuvent être définies, durant lesquelles la température extérieure mesurée est moyennée. A la fin de chaque période, la valeur moyenne de la température extérieure est comparée avec la consigne du paramètre Fonctionnement froid/doux ou doux/chaud dans le menu client du circuit de chauffage et un changement éventuel des programmes horaires est engagé.
- Exemple Programme actif = froid / seuil T° ext. froid/doux = 0°C / valeur moyenne T° ext. = 3°C
Le programme horaire DOUX est activé, car la valeur moyenne est supérieure à la consigne.
- 79) Possibilité de saisir manuellement une correction de la cellule photoélectrique pour les puissances minimale (Pmin) et nominale (Pmax) de la chaudière.
- 80) Démarrage manuel du calibrage de la sonde Lambda automatique.
- Attention Cette opération peut durer longtemps (environ 30 minutes).
- 81) La valeur idéale de la sonde Lambda est de -10mV dans le programme Test. Des écarts jusqu'à maximum ± 6 mV sont admissibles et peuvent être saisis comme valeur de correction. Si l'écart est plus important, la sonde Lambda doit être remplacée.
- 82) Après avoir calibré la sonde Lambda à 0,0% dans la plage de mesure basse, elle peut être calibrée dans la plage haute (à puissance nominale avec un CO2 à 10-12%) en adaptant les caractéristiques de courbe de la sonde Lambda.
- Exemple La valeur de CO2 affichée sur la chaudière à la puissance nominale varie par exemple de 2% lors de la mesure de contrôle au moyen d'un analyseur de combustion (affichage sur la chaudière à 10% et sur l'appareil de mesure à 12%). L'écart de 2% peut être entré comme valeur de correction dans le paramètre et entraîne ainsi le calibrage de la sonde dans la plage de mesure haute.
- 83) Système antiblocage (ABS) ou "dégommage" des pompes, des vannes de mélanges motorisées (tous les Lundi 12h00).
- 84) Système antiblocage pour la pompe HP0, PUP 0 et WLP ainsi que pour la vanne d'inversion et celle de rehausse des températures de retour le lundi à 12 h si ces composants n'ont pas été activés durant une période supérieure à celle définie dans le paramètre ABS Temps d'arrêt.
- 85) Toutes les pompes des circuits de chauffage fonctionnent jusqu'à ce que la température de la chaudière soit inférieure à 85°C.
- 86) La pompe HP0 fonctionne jusqu'à ce que la température de la chaudière soit inférieure à 65°C.
- 87) Si la température extérieure est inférieure à la température de consigne du paramètre HKP Gel TA (Pompe CH gel T° ext), alors la fonction protection hors gel est activée. Toutes les pompes des circuits de chauffage fonctionnent et régulent selon la température de départ définie dans paramètre HKP Gel TV (Pompe CH gel T° départ).
- Attention La fonction antigel peut le cas échéant être défaillante lors d'un dysfonctionnement de la chaudière ! → Prévoir une résistance électrique !
- 88) Fonction test La température de la chaudière augmente jusqu'au déclenchement du STB par surchauffe.

6.2.9.11 Réglages PAC

HY-05

		Alternance défaut.....	<u>Sélection:</u>	Oui / Non	
89)		tW STÖ (Chaudière > PAC).....	<u>Sélection:</u>	0 – 1000 secondes	
89)		tW STÖ (PAC > Chaudière).....	<u>Sélection:</u>	0 – 1000 secondes	
89)		tW KFR (Chaudière > PAC).....	<u>Sélection:</u>	0 – 1000 secondes	
89)		tW KFR (PAC > Chaudière).....	<u>Sélection:</u>	0 – 1000 secondes	
90)		tW ANF (Chaudière > PAC).....	<u>Sélection:</u>	Immédiatement / prochain arrêt / le lendemain	
90)		tW ANF (PAC > Chaudière).....	<u>Sélection:</u>	Immédiatement / prochain arrêt / le lendemain	
90)		tW COP (Chaudière > PAC).....	<u>Sélection:</u>	Immédiatement / prochain arrêt / le lendemain	
90)		tW COP (PAC > Chaudière).....	<u>Sélection:</u>	Immédiatement / prochain arrêt / le lendemain	
91)		Efficience COP	<u>Sélection:</u>	0,0 – 10,0	
92)		Fonctionnement parallèle.....	<u>Sélection:</u>	Oui / Non	
93)		Protection contre les légionnelles.....	<u>Sélection:</u>	Oui / Non	
94)		ECS Température consigne légionelle	<u>Sélection:</u>	65°C	
95)		Fonction antigel	<u>Sélection:</u>	0h00 – 24h00	
95)		PAC gel T° ext.....	<u>Sélection:</u>	10°C - -30°C	
		Messages d'erreur	<u>Sélection:</u>	Ne pas désactiver	



Retour vers Plan Service

Voir chapitre 6.2.9



INFO

- 89) **tW STÖ / KFR**..... Temporisation jusqu'au basculement de l'autre générateur après un défaut ou un arrêt par le contacteur KFR.
- 90) **tW ANF**..... Temps de basculement de l'autre générateur après apparition d'une température de consigne plus élevée ou plus basse d'un circuit de chauffage ou d'eau chaude sanitaire - (Empêche les courts cycle).
- tW COP** Temps de basculement à l'autre appareil pour un fonctionnement plus efficient.
- 91) L'installation bascule sur la PAC dès que la consigne du COP est franchie.
- 92) Le réglage OUI n'est possible que pour les appareils de modèle 0.16 et 0.20 !
- 93) Activation de la fonction anti-légionellose (jusqu'à 55°C par la pompe à chaleur).
- 94) La protection contre la légionelle sera assurée par la chaudière à granulés en cas de température de consigne de supérieure à 55 °C.
- 95) Si la pompe à chaleur n'a pas été sollicitée durant 12 heures et que la température extérieure est inférieure à sa consigne "PAC gel T° ext.", elle sera activée pendant 5 minutes selon le programme horaire enregistré dans les paramètres "Fonction antigel".

7 Réglages du client

7.1 Activation du programme de chauffage Marche / Arrêt

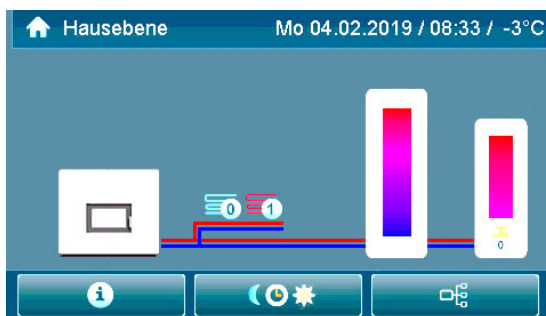

BS-01



EV-01

Appuyez sur
SELECTION PROGRAMME



Programme OFF		Chauffage et eau chaude à l'arrêt
Programme NORMAL		Chauffage et eau chaude activés
Programme ECS		Seule l'eau chaude est activée

Plus d'informations sur la sélection du programme

Voir chapitre 6.1



Retour vers Réglage maison.....

Voir chapitre 6.0

Pour chaque circuit de chauffage, jusqu'à trois plages horaires "MARCHE" / "ARRÊT" peuvent être programmées par jour. À l'aide de la programmation en bloc, il est possible de programmer tous les jours de la semaine simultanément.

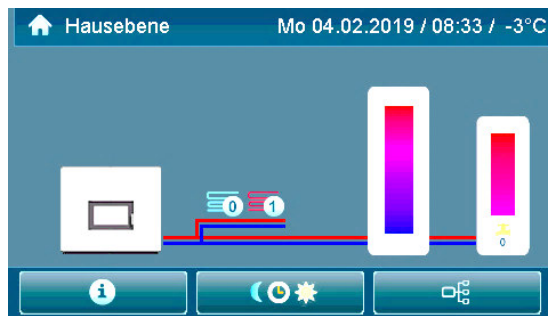

EV-01

1) Appuyez sur Plan client



2) Appuyer sur la touche du circuit de chauffage



3) Appuyer sur la touche Programme horaire



- Programmation "JOURNALIERE"
(appuyez 1* sur le jour désiré)
- Programmation "HEBDOMADAIRE"
(appuyez 2* sur le même jour de la semaine)

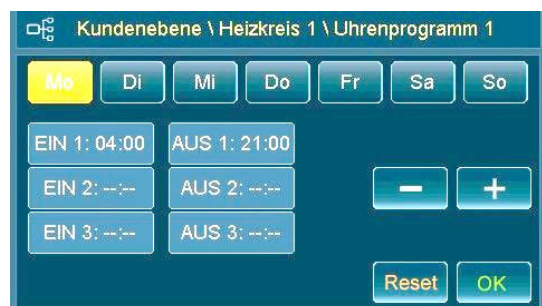

Retour vers Réglage maison.....

Voir chapitre 6.0

En modifiant la courbe de chauffe, vous pouvez ajuster la température ambiante.
 Une courbe de chauffe plus élevée augmentera la température ambiante.
 Modifiez la courbe de chauffe uniquement sur une base journalière et par dixième.

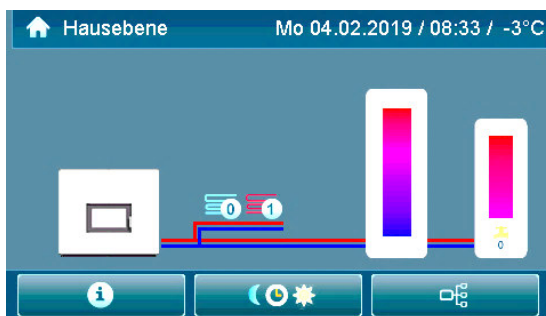

EV-01

1) Appuyez sur Plan client



2) Appuyer sur la touche du circuit de chauffage



3) Appuyer sur la touche Programme horaire

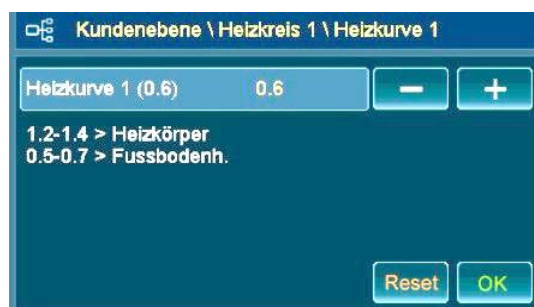
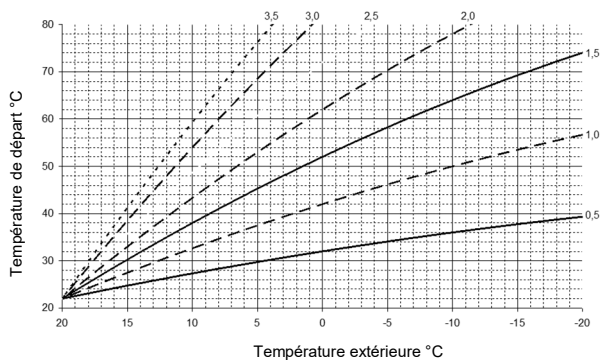

Retour vers Réglage maison.....

Voir chapitre 6.0

La température de l'eau chaude peut être ajustée en modifiant la température de consigne.

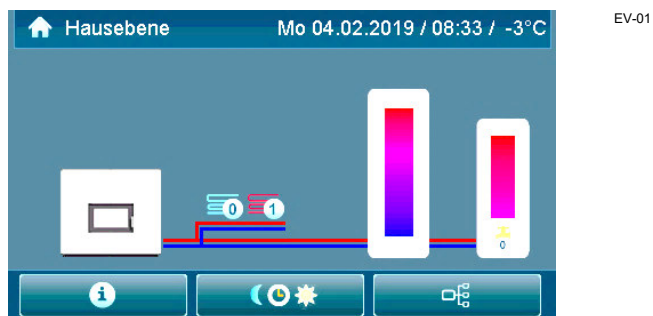

1) Appuyez sur Plan client



2) Appuyez sur la touche Eau chaude sanitaire



3) Appuyez sur la touche de Consigne d'eau chaude



- "MODIFIEZ" avec  ou 
- "VALIDEZ" avec 

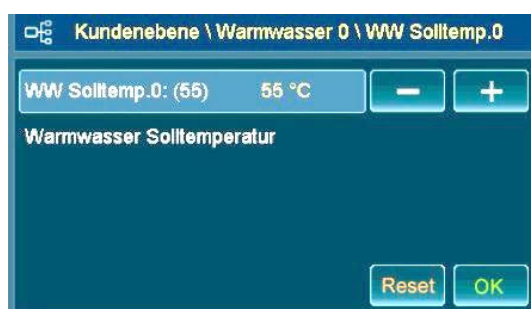

Retour vers Réglage maison.....

Voir chapitre 6.0

Emplacement d'installation Installez le thermostat d'ambiance sur une paroi intérieure à une hauteur d'environ 1,5 m. La pièce la plus appropriée est celle dans laquelle les habitants sont le plus souvent. Dans cette pièce, les radiateurs ne doivent pas être équipés de robinets thermostatiques (ouvrir complètement les robinets).



Le thermostat d'ambiance ne doit pas être placé dans une zone de fort ensoleillement ou dans celle sous influence d'un poêle.

Adaptation de la température ambiante Le bouton du thermostat permet de modifier la température ambiante. Dans la plage plus (+) du régulateur, la température ambiante peut être augmentée jusqu'à 3°C et abaissée jusqu'à 3°C dans la plage moins (-).



Le fait de tourner le bouton dans la zone plus (+) ou moins (-) modifiera la température ambiante affichée dans le menu indications détaillées.



☾ Abaissement :

Mode chauffage à l'arrêt

(si la température extérieure est supérieure au paramètre "Nuit fin t° ext")

Mode chauffage en marche → à la t° de consigne nuit

(si la température extérieure est inférieure au paramètre "Nuit fin t° ext")

🕒 Normal :

Mode chauffage et abaissement

(selon programmes horaires)

☀ Chauffage continu :

Mode chauffage continu → à la t° de consigne jour

(Chauffage continu jour et nuit sans abaissement)

Première mise en service La première mise en service et la configuration de base de la chaudière ne peuvent être effectuées que par le personnel qualifié de GUNTAMATIC ou par un partenaire agréé.

Fonctionnement quotidien Nettoyez l'installation de chauffage en respectant exactement les instructions de la section "Nettoyage/entretien". Le temps que prend le nettoyage dépend fortement de la qualité du combustible, un combustible de moindre qualité demande beaucoup plus de nettoyage.

Arrêt du chauffage L'arrêt du chauffage est nécessaire uniquement en fin de saison de chauffe, en cas de défauts et pour le remplissage du local de stockage du combustible. Pour ce faire, commutez l'installation sur le programme "ARRÊT" et laissez-la refroidir pendant env. 120 min. Ensuite, vous pouvez ensuite arrêter l'installation.

Lors des arrêts d'exploitation de longue durée, débranchez l'installation de chauffage également du secteur pour éviter des dommages inutiles dus à la foudre !

Remise en service Avant de remettre la chaudière en service à l'entrée de la saison de chauffe, faites réaliser le contrôle annuel de bon fonctionnement des équipements de régulation et de sécurité. Nous vous recommandons de souscrire un contrat de maintenance, votre installation fonctionnera ainsi de manière fiable et économique.

Vérifiez la pression de l'installation La pression de service est normalement comprise entre 1 et 2,5 bars. Une pression trop faible peut provoquer un dysfonctionnement de l'installation.

La vidange ou le remplissage complet de l'installation, ainsi que l'appoint d'une installation remplie d'eau traitée, sont le fait d'un professionnel !

Appoint en eau de chauffage :

- L'eau de chauffage doit être inférieure à 40 °C ;
- Ajoutez doucement de l'eau froide dans l'installation de chauffage jusqu'à ce que la pression de service requise soit indiquée sur le manomètre ;
- Purgez complètement l'installation de chauffage et vérifiez en à nouveau la pression – refaites un appoint d'eau si nécessaire

Vase d'expansion Vérifiez la pression d'air du vase d'expansion (env. 1,5 bar) !
Le cas échéant, faites appel à l'installateur !

Soupape de sécurité Contrôlez le bon fonctionnement du dispositif de sécurité !
Le cas échéant, faites appel à l'installateur !

Dispositif de sécurité thermique Appuyez fermement sur le bouton rouge de la soupape de sécurité thermique.
En cas de dysfonctionnement, contactez l'installateur !

Dispositif d'extinction du réservoir de stockage Contrôlez le fonctionnement du dispositif de sécurité.
En cas de dysfonctionnement, contactez l'installateur !

Air de combustion Contrôlez le libre passage de l'amenée d'air.
Le cas échéant, faites appel à l'installateur !

8.2 Combustible

8.2.1 Bûches de bois

02

Assurez-vous de la qualité normative du combustible afin de garantir un fonctionnement sans problème de l'installation de chauffage. Seuls des bûches de bois de qualité permettent d'assurer un fonctionnement fiable, sans incident, de la chaudière et de ses composants. Le prix doit toujours être apprécié en fonction des exigences de qualité et il est donc fortement recommandé de n'utiliser que des produits dont la qualité est garantie.



Les chaudières GUNTAMATIC conviennent aux combustibles de classe 4 (selon BImSchV § 3 paragraphe 1) avec les critères de qualité suivants :

Critères de qualité recommandés :

- bûches de bois naturelles
- durée de séchage 1,5 – 2 ans;
- longueur de la bûche 25 cm;
- taille de la bûche 6 – 12 cm;
- toujours fendre les grosses bûches;
- n'utiliser que des combustibles recommandés;
- testé et recommandé avec peu de fines et de poussières provenant d'un combustible de qualité ayant une faible teneur en potassium, azote et peu d'écorce;

Caractéristiques

Pouvoir calorifique du sapin	≈ 1310 kWh / stère
Pouvoir calorifique du hêtre	≈ 1800 kWh / stère
Poids du sapin	≈ 293 kg / stère
Poids du hêtre	≈ 435 kg / stère
Longueur de la bûche	25 cm
Taille de la bûche de résineux	6 - 8 cm
Taille de la bûche de feuillus	9 - 12 cm
Taux d'humidité	15 - 20 %

Stockage A l'extérieur, les bûches et le bois grossièrement décheté doivent être stockés à l'abri de la pluie ou recouverts d'une bâche.



Taux d'humidité idéal 15 – 20%

Des bûches excessivement sèches peuvent entraîner des problèmes de combustion !

La garantie du bon fonctionnement de la chaudière dépend aussi de la qualité du combustible. Ce n'est qu'avec des granulés de qualité qu'un fonctionnement efficace et sans défaillances de l'installation est assuré. Le prix doit toujours refléter la qualité et il est recommandé d'utiliser exclusivement des produits dont la qualité est garantie.



Critères de qualité recommandés :

- fermeté;
- surface lisse;
- faible teneur en particules;
- faible quantité de cendres;
- point de fusion des cendres élevé;
- n'utiliser que des combustibles recommandés;
- testé et recommandé avec peu de fines et de poussières provenant d'un combustible de qualité ayant une faible teneur en potassium, azote et peu d'écorce;

Caractéristiques

Valeur calorifique	≈ 4,9 kWh / kg
Poids du vrac	≈ 650 kg / m ³
Longueur	5 – 30 mm
Diamètre	5 – 6 mm
Taux d'humidité	8 – 10 %
Déformation initiale des cendres	≈ 1200°C
Part de cendres	< 0,5 %

Garantie de qualité Utiliser uniquement des granulés **EN 17225-2** de classe **A1!**



Ils doivent être stockés dans un endroit sec!

Si les granulés devaient entrer en contact avec de l'humidité, ils gonflent et se décomposent !

Installations avec système de remplissage automatique de granulés



Le local de stockage du combustible ne doit en aucun cas être rempli pendant le fonctionnement du chauffage !

Au moins 1 heure avant le remplissage, l'installation de chauffage doit être mise sur "ARRÊT" !



Vider complètement la vis d'extraction au moins tous les 3 ans !

Utilisez un aspirateur pour de grandes quantités de poussière !

Lors du remplissage initial ou après chaque vidage complet du local de stockage, le silo ne doit pas être rempli immédiatement en totalité. La vis d'extraction doit être recouverte de granulés d'une hauteur d'environ 10 cm et sur toute sa longueur avant que le local de stockage ne soit entièrement rempli. Le local de stockage peut alors être rempli jusqu'à la hauteur de chargement maximale admise.

Hauteur de chargement

Granulés max. 2,5 m

Chaudières avec réservoir de granulés à remplissage manuel

Lors du remplissage du réservoir, faites particulièrement attention à ce que les granulés ne tombent pas dans la chaudière et entrent en contact avec des surfaces chaudes.



Il peut en résulter un fort dégagement de fumées.

Procédure :

Mettre la chaudière sur "Programme ARRÊT" et attendre qu'elle se mette en "Fonction OFF". Ouvrir le haut du réservoir de stockage et le remplir de préférence avec des sacs. Après remplissage, refermer le réservoir hermétiquement.



Sur le régulateur de commande de la chaudière, à partir de Réglage maison, en appuyant sur la touche SELECTION DE PROGRAMME, vous accédez au mode de fonctionnement et au choix du programme.



Dans le menu Sélection du programme, appuyez sur la touche Mode de fonctionnement et sélectionnez la fonction souhaitée.

INFO Le foyer peut fonctionner en continu.

8.4.1 Fonctionnement **Bûches de bois**

Attention danger !



N'ouvrez en aucun cas le foyer (porte vitrée) lorsque la combustion est active (flammes visibles). Des fuites de gaz de combustion dangereuses pour la vie et des brûlures graves peuvent en découler.

Quantité de combustible ! 2,3 kg maximum par allumage !



La quantité maximale de combustible correspond à environ 3 bûches de hêtre de 25 cm de long, 7 à 10 cm de diamètre à un taux d'humidité de 15 à 20 %.

Allumage automatique

- 1) Sélectionnez le mode de fonctionnement Bûches de bois si vous souhaitez brûler des bûches et processus d'allumage automatique.
INFO Pas de fonctionnement aux granulés ou à la pompe à chaleur en cas de panne.
- 2) Dans le menu Réglage client de la chaudière à granulés, réglez le paramètre Démarrage automatique sur OUI.
- 3) Avant d'ouvrir la porte vitrée du foyer, veillez particulièrement à ce que la chaudière ne soit plus en service, qu'aucune flamme ne soit visible et que la chambre de combustion soit refroidie.
- 4) Insérez les bûches avant l'allumage selon la photo de gauche.



Placez les deux bûches inférieures avec l'écorce vers l'avant et vers l'arrière et veillez à ce qu'un espace de 0,5 à 1 cm reste présent entre elles au-dessus de la fente brûleur de la chambre de combustion. Ceci est particulièrement important pour que les bûches puissent être allumées à travers cet espace (photo de droite) lors de l'allumage automatique. Placez la troisième bûche sur la face arrière comme indiqué. Pour démarrer l'allumage automatique, fermez la porte du foyer. Sécurisez la porte foyère en retirant la poignée.

IMPORTANT 2,3 kg de combustible maximum par allumage.

Allumage manuel

- 1) Sélectionnez le mode de fonctionnement Bûches de bois si vous souhaitez brûler des bûches et processus d'allumage manuel.
INFO Pas de fonctionnement aux granulés ou à la pompe à chaleur en cas de panne.
- 2) Dans le menu Réglage client de la chaudière à granulés, réglez le paramètre Démarrage automatique sur **NON**.
- 3) Avant d'ouvrir la porte vitrée du foyer, veuillez particulièrement à ce que la chaudière ne soit plus en service, qu'aucune flamme ne soit visible et que la chambre de combustion soit refroidie.
- 4) Insérez les bûches avant l'allumage selon la photo de gauche.



Placez les deux bûches inférieures avec l'écorce vers l'avant et vers l'arrière et veillez à ce qu'un espace de 0,5 à 1 cm reste présent entre elles au-dessus de la fente brûleur de la chambre de combustion. Ceci est particulièrement important pour que les bûches puissent être suffisamment alimentées en air de combustion. Par-dessus, vous érigez des rangées en croix de quelques bûches plus petites et ajoutez 2 à 3 morceaux de laine de bois naturelle pour l'allumage. N'utilisez en aucun cas de liquides inflammables tels que l'essence, le pétrole ou similaire pour démarrer le feu. Allumez la laine de bois en haut du tas de bûches (photo de droite) et fermez le plus rapidement possible la porte du foyer. Sécurisez la porte foyère en retirant la poignée.

IMPORTANT 2,3 kg de combustible maximum par allumage.

Recharge de bois

- 1) Si vous souhaitez ajouter des bûches, ne le faites que lorsqu'il n'y a plus de flammes visibles dans le foyer et qu'il ne reste plus que des braises sur la sole foyère.
- 2) **IMPORTANT** Diminuez la quantité de combustible lors du rechargement. 1,5 kg de combustible maximum par recharge.
- 3) Rechargez les bûches selon la photo de gauche



- 4) Ouvrez d'abord légèrement la porte foyère et laissez le ventilateur d'extraction des fumées aspirer brièvement le foyer. Placez-y au maximum 1 à 2 bûches, l'écorce vers le bas. Utilisez un gant résistant à la chaleur (non fourni) pour recharger les bûches. Fermez le plus rapidement possible la porte du foyer et sécurisez-la en retirant la poignée.

IMPORTANT 1,5 kg de combustible maximum par recharge.

Chauffage adéquat avec ballon tampon

Les chaudières modernes fonctionnent toujours en association avec un ballon tampon. La condition de base pour un fonctionnement optimal du chauffage est la bonne qualité de combustible et ce que l'on appelle un "**Chauffage adéquat avec un ballon tampon**". Lisez les instructions suivantes et suivez-les exactement.



Consigne !

1) Allumage bûches de bois

En principe, la chaudière ne peut être allumée avec des bûches que lorsque le ballon tampon est suffisamment refroidi.

2) Recharge bûches de bois

En principe, il n'est possible de recharger des bûches que si celles précédemment insérées se sont consumées en braises et que le ballon tampon ne soit totalement chargé.



IMPORTANT

Réduisez la quantité de combustible lors du rechargement. Cela signifie qu'il ne faut ajouter qu'une seule couche de bûches (maximum 2 bûches d'environ 1,5 kg) sur les braises restantes. Veuillez noter que si vous ajoutez une plus grande quantité de combustible, votre chaudière risque d'être plus chaude que prévu lors de sa conception.

3) Quantités maximales de combustible

- 2,3 kg par allumage
- 1,5 kg par recharge

Attention, risque d'incendie !



Ne laissez jamais la chaudière sans surveillance pendant la phase d'allumage manuel !

Fermez et sécurisez la porte du foyer (vitre) le plus rapidement et le plus consciencieusement possible après chaque ouverture !

- 1) Passez en mode de fonctionnement Granulés si vous souhaitez utiliser votre chaudière uniquement avec des granulés.

INFO Le fonctionnement de la pompe à chaleur est désactivé dans ce mode de fonctionnement, sauf en cas de panne de la chaudière.

- 2) Chauffage aux granulés de bois

Vous n'avez pas besoin d'effectuer de plus amples réglages de votre chaudière. En mode de fonctionnement Granulés, elle fonctionne avec des granulés de façon automatique.

- 3) Chauffage aux bûches de bois

Passez au mode de fonctionnement Bûches de bois comme décrit au paragraphe 8.5 et continuez ensuite selon celui du 8.5.1 avec l'allumage automatique ou manuel des bûches.

Pour garantir un fonctionnement sûr et efficace de la chaudière, respectez scrupuleusement les instructions et les consignes de sécurité mentionnées au paragraphe 8.5.1.

- 1) Passez en mode de fonctionnement Pompe à chaleur si vous souhaitez utiliser votre installation de chauffage uniquement avec la pompe à chaleur.

INFO Le fonctionnement aux granulés est désactivé dans ce mode de fonctionnement, sauf en cas de panne de la pompe à chaleur.

- 2) Chauffage avec la pompe à chaleur

Vous n'avez pas besoin d'effectuer de plus amples réglages de votre installation de chauffage. Dans ce mode de fonctionnement, votre installation de chauffage est entièrement chauffée de manière automatique au moyen d'une pompe à chaleur.

- 3) Chauffage aux bûches de bois

Passez au mode de fonctionnement Bûches de bois comme décrit au paragraphe 8.5 et continuez ensuite selon celui du 8.5.1 avec l'allumage automatique ou manuel des bûches.

Pour garantir un fonctionnement sûr et efficace de la chaudière, respectez scrupuleusement les instructions et les consignes de sécurité mentionnées au paragraphe 8.5.1.

- 1) Passez en mode de fonctionnement AUTOMATIQUE si vous souhaitez utiliser votre installation de chauffage en mode hybride avec des granulés et une pompe à chaleur de manière efficace ou en optimisant les coûts.

INFO En cas de panne d'un appareil, c'est toujours celui qui est fonctionnel qui automatiquement prend en charge l'installation de chauffage.

- 2) Chauffage en mode hybride

Dans le Menu client PAC, sélectionnez le Mode hybride désiré, efficacité ou optimisation des coûts. Votre installation de chauffage passe alors automatiquement du mode granulés au mode pompe à chaleur.

- 3) Chauffage aux bûches de bois

Passez au mode de fonctionnement Bûches de bois comme décrit au paragraphe 8.5 et continuez ensuite selon celui du 8.5.1 avec l'allumage automatique ou manuel des bûches.

Pour garantir un fonctionnement sûr et efficace de la chaudière, respectez scrupuleusement les instructions et les consignes de sécurité mentionnées au paragraphe 8.5.1.

- 1) Le mode de fonctionnement Excédent électrique permet, pour les installations appropriées, d'utiliser en plus du mode de fonctionnement AUTOMATIQUE l'excédent photovoltaïque et/ou le courant bon marché du fournisseur d'électricité. Dans de telles installations, l'électricité à moindre coût peut être utilisée en sus pour produire de l'eau chaude sanitaire ou pour charger le ballon tampon.

INFO En cas de panne de l'unité intérieure ou extérieure, c'est toujours celle qui est fonctionnelle qui automatiquement prend en charge l'installation de chauffage.

Vous trouverez le réglage du mode Excédent électrique dans le Menu client PAC.

- 2) Chauffage en mode hybride

Dans le Menu client PAC, sélectionnez le Mode hybride désiré, efficacité ou optimisation des coûts. Votre installation de chauffage passe alors automatiquement du mode granulés au mode pompe à chaleur.

- 3) Chauffage aux bûches de bois

Passez au mode de fonctionnement Bûches de bois comme décrit au paragraphe 8.5 et continuez ensuite selon celui du 8.5.1 avec l'allumage automatique ou manuel des bûches.

Pour garantir un fonctionnement sûr et efficace de la chaudière, respectez scrupuleusement les instructions et les consignes de sécurité mentionnées au paragraphe 8.5.1.



La braise résiduelle peut engendrer des incendies!

Entreposez la cendre de la chaudière à un emplacement qui ne risque pas de brûler !



Le contact avec des pièces chaudes peut provoquer des brûlures cutanées !

Avant de vider les cendres, laissez refroidir la chaudière au minimum 1/2 heure !

En fonction de la qualité et de la quantité de combustible utilisé, le cendrier doit être vidé en conséquence. La qualité moindre du combustible augmente la quantité de poussière et diminue d'autant l'intervalle de vidage. Il est indéniable que la cendre produite contient les résidus du combustible sous forme concentrée. Si vous n'utilisez que du combustible neutre, la cendre résiduelle constitue un excellent engrais minéral.

Chauffage aux granulés de bois

Lorsque l'avertissement de cendres s'allume sur l'écran de la chaudière, mettez-la sur Programme ARRÊT et laissez-la se refroidir pendant au moins une demi-heure. Retirez ensuite le cendrier par l'avant et videz-le.

Attention : Le cendrier peut être chaud !

Remettez le cendrier en place après avoir vérifié qu'il est en bon état et verrouillez-le hermétiquement. Réglez à nouveau la chaudière sur le dernier programme de chauffage utilisé.



Chauffage aux bûches de bois

ATTENTION :

En cas de fonctionnement aux bûches, pas d'avertissement de cendres sur l'écran de la chaudière !

Après un maximum de 10 remplissages consécutifs de bûches, mettre la chaudière sur Programme ARRÊT et laissez-la se refroidir pendant au moins une demi-heure. Retirez ensuite le cendrier par l'avant et videz-le.

Attention : Le cendrier peut être chaud !

Remettez le cendrier en place après avoir vérifié qu'il est en bon état et verrouillez-le hermétiquement. Réglez à nouveau la chaudière sur le dernier programme de chauffage utilisé.

Réinitialisation avertissement cendres

Si l'avertissement de cendres s'affiche à l'écran, vous devez vider les cendres et réinitialiser le paramètre Vidage cendrier. Pour vider les cendres, procédez comme décrit au paragraphe précédent. Pour réinitialiser temporairement l'avertissement de cendres, dans Menu client, sélectionnez le paramètre Vidage cendrier et confirmez par OUI et OK que vous ayez vidé les cendres. L'intervalle de notification de l'avertissement de cendres sur l'écran est préréglé et peut être adapté dans le paramètre Avertissement cendres.



Attention, risques de blessures !

Pour des raisons de sécurité, les travaux d'entretien et de nettoyage ne doivent être effectués que lorsque l'installation de chauffage s'est refroidie, et est déconnectée du réseau électrique !



Attention, danger de mort !

Pour des raisons de sécurité, les travaux de maintenance et de nettoyage dans le local de stockage du combustible ne doivent être réalisés qu'avec la supervision d'une deuxième personne se trouvant en-dehors du lieu de stockage !

Chaudière Grâce au système de nettoyage ingénieux, l'entretien courant est considérablement réduit. Seules les cendres doivent être vidées régulièrement.

En fonction de l'utilisation de la chaudière et des cendres produites, des nettoyages intermédiaires, voir nettoyages généraux doivent être effectués selon les descriptions détaillées dans les pages suivantes.

En plus des échéances des entretiens habituels, il faut également retirer la cendre du conduit de fumée, de la boîte à fumées et de l'échangeur de chaleur de la chaudière. Confiez de préférence ces travaux à une entreprise spécialisée.

Une utilisation particulièrement intensive de la chaudière peut nécessiter un temps de nettoyage accru.

Porte vitrée Avec les combustibles solides, un léger dépôt de cendres se forme sur la vitre, qui peut être clair ou foncé en fonction de la qualité du combustible. Il s'agit d'un état normal qui ne constitue pas un motif de réclamation.

La porte vitrée se nettoie de préférence avec un chiffon humide. En cas de salissures tenaces, utilisez uniquement des produits de nettoyage doux et sans solvants, notamment le nettoyant pour vitres de marque Sidolin. N'utilisez en aucun cas des produits de nettoyage abrasifs, car ils endommagent la surface du vitrage.

Pompe à chaleur Pour garantir un fonctionnement efficace et sans problème, il est nécessaire de nettoyer les lamelles de l'évaporateur de toute saleté (poussière, feuilles, etc.). Il est également nécessaire de nettoyer le bac à condensat et son écoulement de toute saleté et dépôt. Si l'unité extérieure est installée à proximité d'arbres, de buissons, etc., il peut être nécessaire de procéder à un entretien plus fréquent

Habillage Lorsque l'habillage ou les éléments de commandes sont salis, nettoyez-les avec un chiffon doux humide. Pour l'humidifier, n'utilisez que des détergents doux, sans solvant. N'utilisez en aucun cas des solvants tels que l'alcool, le benzène ou du diluant, ils pourraient attaquer la surface de l'appareil.

Local de stockage du combustible Le local de stockage des granulés et la vis d'extraction doivent être totalement vidés et aspirés au moins tous les 3 ans, afin d'exclure toutes défaillances du système d'extraction dû à des dépôts de poussières.



Attention, risques de blessures !

Pour des raisons de sécurité, les travaux d'entretien et de nettoyage ne doivent être effectués que lorsque l'installation de chauffage s'est refroidie, et est déconnectée du réseau électrique !



INFO Des nettoyages intermédiaires peuvent être nécessaires toutes les 1 à 4 semaines en fonction de l'utilisation, mais doivent être effectués au moins tous les six mois.

Effectuez les points ci-dessous dans l'ordre :

- 1) Mettez l'installation sur le "programme ARRÊT" et laissez-la refroidir 1-2 heures.
- 2) Ouvrez les portes de l'habillage et videz le cendrier (1). Démarrez le programme NETTOYAGE DE LA GRILLE dans la sélection Programme chaudière et contrôlez la grille (2) lorsqu'elle est ouverte pour vérifier qu'elle ne soit pas encrassée. Avant de refermer le cendrier (1), vérifiez que le joint est en bon état.

ATTENTION : Risque de blessure par des pièces en mouvement !

- 3) Ouvrez le foyer (3) et nettoyez la porte vitrée à l'intérieur et à l'extérieur à l'aide d'eau claire ou d'un nettoyeur doux sans solvant.
- 4) Contrôlez les orifices de passage (4) haut et bas de la chambre de combustion et éliminez les éventuelles impuretés. Ne forcez jamais pour nettoyer le revêtement de la chambre de combustion car cela pourrait en endommager les divers éléments. Pour enlever les cendres du foyer (3), utilisez de préférence un aspirateur à cendres de qualité.

ATTENTION : Risque d'incendie dû aux braises résiduelles !

- 5) Dans Menu client, sélectionnez le paramètre Vidage cendrier et confirmez par OUI et OK.
- 6) Vérifiez que l'amenée d'air de combustion ne soit pas obstruée.



Attention, risques de blessures !

Pour des raisons de sécurité, les travaux d'entretien et de nettoyage ne doivent être effectués que lorsque l'installation de chauffage s'est refroidie, et est déconnectée du réseau électrique !

**Consigne de sécurité !**

Vérifier le fonctionnement de la soupape de sécurité au moins une fois l'an.

INFO Effectuez le nettoyage général tous les six mois ou au moins une fois par an. Pour ce faire, réalisez au préalable les points 1 à 6 du nettoyage intermédiaire :

En plus du nettoyage intermédiaire, effectuez les étapes suivantes dans l'ordre :

- 7) Ouvrez la trappe de nettoyage (5) sous l'échangeur de chaleur et à l'aide d'un aspirateur à cendres enlevez les résidus s'y trouvant.

ATTENTION : Risque d'incendie dû aux braises résiduelles !

- 8) Ouvrez la trappe de nettoyage (6) au-dessus l'échangeur de chaleur et à l'aide d'un aspirateur à cendres enlevez les résidus s'y trouvant.

ATTENTION : Risque d'incendie dû aux braises résiduelles !

- 9) Contrôlez la fixation de la sonde lambda (7), démontez-la si nécessaire et nettoyez-la avec un pinceau souple.

REMARQUE : Ne pas nettoyer la sonde lambda avec de l'air comprimé !

- 10) Contrôlez le bon état de tous les joints. Remplacez soigneusement toutes les pièces démontées de la chaudière en veillant particulièrement à l'étanchéité.

- 11) Dans Menu client, sélectionnez le paramètre Vidage cendrier et confirmez par OUI et OK.

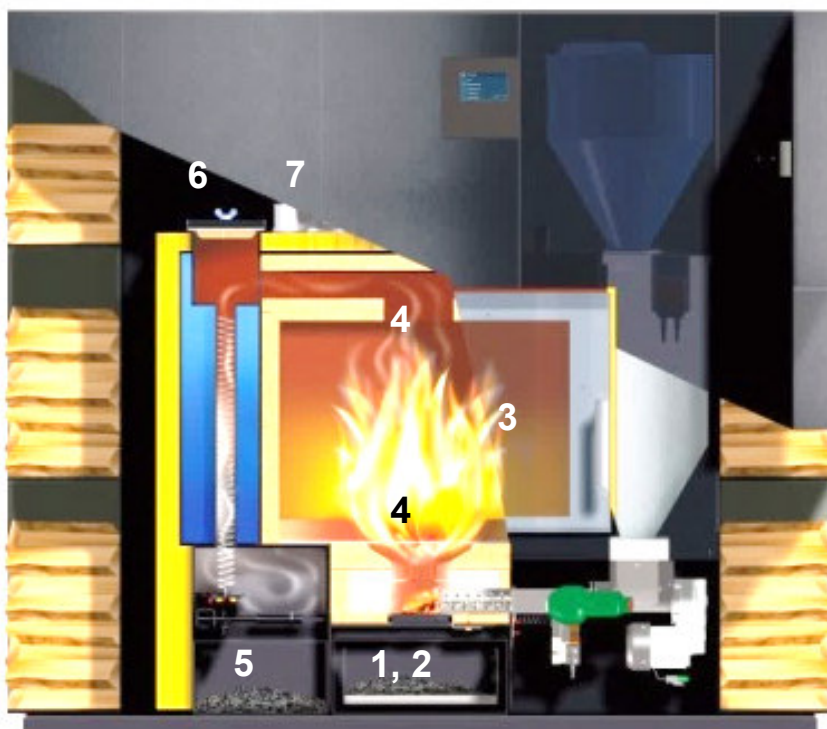

	Catégorie	Motif	Message	Acquittement	Causes possibles
F01	Remarque	Entrée TKS1 ouverte	Cendrier ouvert (F01)	automatique	Contacteur de porte défectueux ; Cendrier ouvert
F02	Panne	Le servomoteur ne peut pas se positionner en moins de 200 sec.	Erreur de position de la grille basculante, volet d'air ou nettoyage (F02)	via le bouton Quit.	Trop-plein du cendrier Système nettoyage échangeur de chaleur coincé Servomoteur défectueux Alimentation défectueuse
F03	Panne	Lors du démarrage "CO2 après" est resté inférieur après 20 min. au seuil réglé	Valeur de la sonde lambda au démarrage trop élevée - Test de la sonde lambda ! (F03)	via le bouton Quit.	Sonde lambda défectueuse ou mal calibrée
F04	Panne	Température de la chaudière trop élevée	Température de la chaudière trop élevée ! Contrôler le tirage de la cheminée ou la sonde de chaudière ! (F04)	via le bouton Quit.	Fonctions de la chaudière non OK ; Fonctions de la pompe non OK ; Sonde de chaudière défectueuse
F05	Panne	En mode de fonctionnement "Régulation" selon Param. temps "X25" CO2 ≥ CO2 consigne moins CO2 sich (CO2 sich dépend de la puissance)	Défaut de combustion Contrôlez le combustible, la grille, le volet d'air (F05)	via le bouton Quit.	Pas de combustible ; Mauvais réglage d'air ; Tirage de la cheminée incorrect ; Sonde de fumées défectueuse
F06	Panne	Cellule photoélectrique via le param. temps "Tübf"	Remplissage de la chambre de combustion ; Contrôler la grille et les granulés ! (F06)	via le bouton Quit.	Pas de combustible ; Cellule photoélectrique mal positionnée
F07	Panne	Pendant la phase d'allumage, la valeur CO ² et / ou la valeur FW-Wert n'ont pas été atteintes Para: FW Zünd Para: TZ1-TZ4	Allumage impossible ! Contrôler la grille et les granulés (F07)	via le bouton Quit.	Pas de combustible ; Ventilateur d'allumage défectueux
F09	Remarque	Le niveau de remplissage du réservoir de stockage n'est pas atteint (Extraction = AUCUNE)	Niveau de remplissage non atteint ! Faire remplissage granulés (F09)	via le bouton Quit.	Pas de combustible Niveau de remplissage non atteint
F10	Panne	Le clapet coupe-feu ne s'ouvre pas dans le temps imparti „t Klappe" Angle d'ouverture <5%	Le clapet coupe-feu ne s'ouvre pas - Contrôler les réservoirs de stockage (F10)	via le bouton Quit.	Moteur de clapet coupe-feu défectueux ou bloqué
F12	Panne	La vitesse "n G1 on" ne peut pas être franchie plusieurs fois d'affilée	Motoréducteur G1 bloqué (F12)	via le bouton Quit.	Moteur d'alimentation bloqué Câble de raccordement défectueux
F15	Panne	Le clapet coupe-feu ne se ferme pas dans le temps imparti „t Klappe" Angle d'ouverture >5%	Le clapet coupe-feu ne se ferme pas - Contrôler les réservoirs de stockage	via le bouton Quit.	Moteur de clapet coupe-feu défectueux ou bloqué
F16	Panne	STB déclenché	Attention surchauffe STB déclenché (F16)	Appuyer sur le STB via le bouton Quit.	Fonctions des pompes non OK ; Sonde de chaudière défectueuse ; Contrôler les fusibles ; STB défectueux
F19	Remarque	Param. "O2-Sonde corr." ou valeur corrigée au-dessus des limites du param. "mv haut" ou "mV bas"	Valeur sonde lambda au-delà des limites ! Contrôle (F19)	via le bouton Quit.	Sonde lambda sale ; Sonde lambda défectueuse
F21	Panne	Arrêt sonde lambda plus long que „t sich F21"	Dépassement de temps durant l'arrêt de la sonde lambda ! Test sonde lambda ! (F21)	via le bouton Quit.	Sonde lambda défectueuse ; Mauvais tirage de la cheminée ; RGT trop faible
F22	Remarque	Le niveau de remplissage n'est pas atteint dans le temps "Extraction max"	Niveau de remplissage pas atteint ! Contrôler l'installation d'aspiration ! (F22)	via le bouton Quit.	Pas de combustible ; Capteur de niveau défectueux ; Conduites d'aspiration bouchées ; Conduites d'aspiration non étanches ;
F23	Remarque Panne	Cendrier non vidé dans l'intervalle de nettoyage réglé (o heure = désactivée)	Vider cendrier (F23)	via le bouton Quit.	Cendrier non vidé ou avertissement cendres non réinitialisé

	Catégorie	Motif	Message	Acquittement	Causes possibles
F24	Panne	Température chargeur (Stoker) supérieur à „t Stoker“	Température Stoker trop élevée Contrôler l'alimentation (F24)	via le bouton Quit.	Cendrier non vidé ou avertissement cendres non réinitialisé
F25	Panne	Post-alimentation chargeur (n SNL max) interrompue plusieurs fois par le mode fonctionnement aux bûches	Post-alimentation chargeur interrompue plusieurs ! Contrôler l'alimentation (F25)	via le bouton Quit.	Des bûches ont été insérées plusieurs fois pendant la fonction sécurité *Post-alimentation chargeur*.
F30	Panne	L'élévation du CO2 et de la température de flamme nécessaire à la détection de l'allumage n'a pas été atteinte	Réglage de combustion non atteint en mode fonctionnement aux bûches (F30)	via le bouton Quit.	Sonde lambda sale / défectueuse Capteur de température de flamme sale / défectueux Combustible de moindre qualité
F37	Remarque	Le seuil de niveau du réservoir d'aspiration n'est pas atteint lors du vidage	Réservoir d'aspiration non vidé ! Contrôler le système d'aspiration (F37)	via le bouton Quit.	Capteur de niveau 1 défectueux ou sale Les granulés ne s'écoulent pas du réservoir d'aspiration
F38	Remarque	Le niveau de niveau du réservoir de stockage n'est pas atteint lors du remplissage	Réservoir de stockage non rempli ! Contrôler le système d'aspiration (F38)	via le bouton Quit.	Capteur de niveau 2 défectueux Les granulés ne s'écoulent pas dans le réservoir de stockage
F40	Panne	Surveillance vitesse de rotation du ventilateur d'extraction	Surveillance vitesse de rotation du ventilateur d'extraction (F40)	via le bouton Quit.	Capteur à effet Hall défectueux Ventilateur d'extraction défectueux
F41	Panne	La quantité d'air nécessaire n'a pas été atteinte pendant la combustion des granulés. (< 5 m³/h)	Débit d'air trop faible en mode Fonctionnement granulés ! Contrôler les amenées d'air et le capteur (F41)	via le bouton Quit.	Contrôler les amenées d'air, les volets d'air et les trappes de visite, vérifier le capteur de masse d'air et le ventilateur d'extraction
F42	Erreur	La quantité d'air nécessaire n'a pas été atteinte pendant la combustion des bûches de bois. (< 5 m³/h)	Débit d'air trop faible en mode Fonctionnement bûches ! Contrôler les amenées d'air et le capteur ! (F42)	via le bouton Quit.	Contrôler les amenées d'air, les volets d'air et les trappes de visite, vérifier le capteur de masse d'air et le ventilateur d'extraction
F44	Panne	Valeur de la cellule photoélectrique trop basse à l'état "Start" (inférieure à 1000 kΩ) Etat "Start" 20 min. maximum	Valeur de la cellule photoélectrique trop basse (F44)	via le bouton Quit.	Cellule photoélectrique pas dans son support Cellule photoélectrique défectueuse
F45	Panne	La quantité d'air n'est pas suffisante pour le démarrage aux granulés. (< 10 m³/h)	Débit d'air trop faible au démarrage granulés ! Contrôler les amenées d'air et le capteur (F45)	via le bouton Quit.	Contrôler les entrées d'air, les amenées d'air, les volets d'air et les trappes de visite, vérifier le capteur de masse d'air et le ventilateur d'extraction
F46	Erreur	La quantité d'air n'est pas suffisante pour le démarrage aux bûches de bois. (< 10 m³/h)	Débit d'air trop faible lors de l'essai d'allumage des bûches ! Contrôler les amenées d'air et le capteur (F46)	via le bouton Quit.	Contrôler les entrées d'air, les amenées d'air, les volets d'air et les trappes de visite, vérifier le capteur de masse d'air et le ventilateur d'extraction
F47	Erreur	Lors de l'essai d'allumage des bûches de bois la valeur de la cellule photoélectrique "FW-Zünd SH" est resté inférieur après 20 min. au seuil réglé	Valeur de la cellule photoélectrique trop basse lors de l'essai d'allumage des bûches - Vérifier la cellule photoélectrique ! (F47)	via le bouton Quit.	Vérifier la cellule photoélectrique Vérifier la grille et la chambre de combustion, (incidence lumineuse)
F48	Erreur	Lors du démarrage "CO2 après SH" est resté inférieur après 20 min. au seuil réglé	Valeur de la sonde lambda trop élevée pour l'allumage automatique ! (F48)	via le bouton Quit.	Sonde lambda défectueuse Résidus de braises dans le foyer

Panne	Cause	Dépannage
Chaudière hors fonction	<ul style="list-style-type: none"> Alimentation coupée Fusible grillé 	<ul style="list-style-type: none"> Contrôler l'alimentation électrique, la prise du réseau et l'interrupteur principal Contrôler les fusibles dans la maison et sur la chaudière
Présence de fumées dans la chaufferie	<ul style="list-style-type: none"> Le tube de fumée n'est pas étanche La cheminée est bouchée Pas de dépression dans la cheminée 	<ul style="list-style-type: none"> Éliminer les défauts d'étanchéité Le régler avec l'installateur de la cheminée Contrôler la cheminée
Feu de cheminée	<ul style="list-style-type: none"> Combustible de mauvaise qualité / non admis Mauvaise utilisation Dysfonctionnement de la chaudière 	<ul style="list-style-type: none"> Brûler uniquement du combustible recommandé Utiliser correctement la chaudière Faire contrôler la chaudière et la cheminée
ATTENTION : En cas de feu de cheminée, prévenez immédiatement les pompiers ! N'essayez en aucun cas d'éteindre le feu de cheminée avec de l'eau !		
Puissance de chauffe trop faible	<ul style="list-style-type: none"> Chaudière fortement encrassée Système de chauffage mal réglé La priorité eau chaude est activée 	<ul style="list-style-type: none"> Procéder à un nettoyage général Régler les pompes de chauffage Attendre que le chargement ECS soit terminé
Déflagration	<ul style="list-style-type: none"> La déflagration n'est possible que lorsque la chambre de combustion est trop pleine 	<ul style="list-style-type: none"> Effectuer le nettoyage général et contacter un professionnel si nécessaire
Mauvais réglage de la puissance	<ul style="list-style-type: none"> Fortes fluctuations des besoins en chauffage des consommateurs 	<ul style="list-style-type: none"> Echelonner les consommateurs dans le temps
Défaut de combustion	<ul style="list-style-type: none"> Sonde lambda sale Sonde lambda mal fixée Sonde lambda défectueuse Conduits d'air de combustion sales 	<ul style="list-style-type: none"> Nettoyer la sonde lambda Resserrer la sonde lambda Remplacer la sonde lambda Nettoyer les conduits d'air de combustion sales
STB déclenché	<ul style="list-style-type: none"> La chaleur générée ne peut pas être évacuée – une pompe de chauffage peut être en panne 	<ul style="list-style-type: none"> S'assurer de l'évacuation de la chaleur en démarrant manuellement la pompe et en ouvrant la vanne mélangeuse La cause doit être déterminée Vérifier les fusibles de la chaudière
Surchauffe	ATTENTION : Si la température de la chaudière dépasse 100 °C, quittez immédiatement la pièce ! N'ouvrez en aucun cas les portes ou trappes de visite de la chaudière !	
Ventilateur d'évacuation des fumées trop bruyant	<ul style="list-style-type: none"> Le ventilateur est encrassé Ventilateur ou pale desserré Débouchés rigides du tube de fumées dans la cheminée Palier du ventilateur défectueux 	<ul style="list-style-type: none"> Nettoyer le ventilateur Éliminer la cause Mettre en place un fourreau Demander un moteur de rechange
Motoréducteur trop bruyant	<ul style="list-style-type: none"> Propagation sonore 	<ul style="list-style-type: none"> Poser l'installation éventuellement sur des pieds insonorisants ou sur un support en caoutchouc

Seul un spécialiste agréé peut effectuer une réparation !

Toucher des composants sous tension met la vie en danger !



Certains composants restent sous tension même quand l'interrupteur secteur est sur "ARRÊT".

Débranchez impérativement l'installation du réseau ou ouvrez le disjoncteur d'alimentation pour toute réparation !

- 1) Mettez l'installation sur le programme "ARRÊT" et laissez-la refroidir au moins 10 minutes.
- 2) Mettez l'interrupteur secteur sur "0" et débranchez complètement la chaudière de la prise du réseau située à l'arrière.
- 3) Débloquez et retirez le cache de la commande.
- 4) Localisez le fusible défectueux à l'aide du schéma électrique et remplacez-le.
- 5) Enfoncez de 2 à 3 mm le support de fusible avec un tournevis de taille moyenne, tournez d'un demi-tour à gauche et desserrez le support de fusible. Le support de fusible et le fusible sortent ainsi de quelques millimètres.
- 6) Retirez le fusible défectueux et remplacez-le par un fusible neuf.
- 7) Remettez le support de fusible en place en l'enfonçant de 2 à 3 mm et en tournant d'un demi-tour à droite.

13 Modifications de paramètres

BS-01

Nr:	Paramètre	Standard	1. modification	2. modification	3. modification

14 Réglage des circuits de chauffage

BS-01

Circuit de chauffage 0	Circuit de chauffage 1	Circuit de chauffage 2	Eau chaude 0

15 Recyclage

BS-01



Respecter les consignes de recyclage !

Respecter les réglementations locales en vigueur pour l'élimination des déchets et des pièces de machine.

Contactez votre installateur ou le service client GUNTAMATIC. Le démontage s'effectue dans l'ordre inverse du montage.

GUNTAMATIC
Fabricant

GUNTAMATIC Heiztechnik GmbH
 Bruck 7
 A-4722 Peuerbach
 AUSTRIA

Produit

EVOLUTION

Nous déclarons par la présente que la chaudière préalablement désignée, telle que nous la mettons sur le marché, est conforme aux exigences fondamentales de sécurité et de protection de la santé des directives et normes énumérées ci-dessous. En cas de modification ultérieure de pièces ou de l'installation complète qui n'a pas été convenue avec nous, cette déclaration perd automatiquement sa validité.

Réglementations

2006/42/EC	Directive Machines
2006/95/EG	Matériel électrique à utiliser dans certaines limites de tension.
2004/108/EG	Directive sur la compatibilité électromagnétique.

Normes

DIN EN 14785	Chaudière de pièce de vie pour la combustion de granulés de bois Avis et procédures de test
DIN EN 16510-1	Appareils de chauffage domestiques pour combustibles solides - Partie 1 : Avis et procédures de tests généraux
ÖNORM-EN 60335-2	Sécurité des appareils électriques à usage domestique et similaire. Exigences spécifiques pour les appareils à gaz, à fioul et à combustible solide avec raccordements électriques

GUNTAMATIC

GUNTAMATIC Heiztechnik GmbH
A-4722 Peuerbach / Bruck 7
Tel: 0043-(0) 7276 / 2441-0
Fax: 0043 (0) 7276 / 3031
Email: office@guntamatic.com
www.guntamatic.com

Sous réserve de modifications techniques ou d'erreurs d'impression