

Chaudière combiné bûches / granulés de bois

BMK-VARIO

französisch

Notice d'utilisation



GUNTAMATIC

Lisez attentivement toute cette documentation.

Elle est conçue pour vous servir de référence et contient des informations importantes sur l'installation, la sécurité, le fonctionnement, la maintenance et l'entretien de votre installation de chauffage.

Nous nous efforçons d'améliorer nos produits et nos documents en permanence. Nous vous remercions à l'avance de vos remarques et suggestions.

GUNTAMATIC Heiztechnik GmbH

Bruck 7

A-4722 PEUERBACH

Tel: 0043 (0) 7276 / 2441-0

Fax: 0043 (0) 7276 / 3031

Email: office@guntamatic.com



Dans votre intérêt, respectez impérativement les remarques de cette notice repérées par les symboles ci-contre.

Le contenu de ce document est la propriété de GUNTAMATIC. Il est protégé au titre du droit d'auteur et autres droits de propriété intellectuelle. Toute duplication, communication à un tiers ou exploitation à d'autres objectifs est interdite sans l'autorisation écrite du propriétaire.

Sous réserves de modifications techniques ou d'erreurs d'impression.

	Page
1 Introduction	5
1.1 Prestation de service assurée par le fabricant.....	5
2 Recommandations importantes	6
2.1 Application.....	6
2.2 Fonctionnement du système de chauffage.....	6
2.3 Garantie / Responsabilité.....	7
2.4 Consignes de sécurité	7
2.5 Consignes de sécurité concernant le système de chauffage	11
3 Composition de la chaudière	12
4 Dispositifs de sécurité	14
5 Description de la zone de commandes	16
6 Menu et aperçu des niveaux.....	17
6.0 Réglage du système de chauffage (Réglage maison).....	18
6.1 Sélection du programme.....	19
6.2 Réglage client	19
6.2.1 Circuit de chauffage.....	20
6.2.2 Eau chaude sanitaire (ECS)	21
6.2.3 HP0	21
6.2.4 Réseau de chaleur.....	22
6.2.5 Réglage client de la chaudière à bûches.....	22
6.2.6 Réglage client de la chaudière à granulés	23
6.2.7 Applications (APP).....	23
6.2.8 Plan service	24
6.2.8.1 Initialisation des données	24
6.2.8.2 Mise en service.....	25
6.2.8.3 Paramètre circuit de chauffage / Chauffage de la chape	26
6.2.8.4 Paramètre ECS.....	27
6.2.8.5 Paramètre HP0	27
6.2.8.6 Paramètre Groupe de rehausse de température de retour	28
6.2.8.7 Paramètre vanne d'inversion	28
6.2.8.8 Paramètre Réseau de chaleur.....	29
6.2.8.9 Réglages Chaudière bois / chaudière granulés	29
7 Réglages du client.....	32
7.1 Activation du programme de chauffage	32
7.2 Programmation des horaires de chauffe.....	33
7.3 Réglage de la température ambiante	34
7.4 Réglage de la température de consigne d'eau chaude sanitaire	35
7.5 Utilisation du thermostat d'ambiance.....	36

	Page
8	Fonctionnement de l'installation de chauffage..... 37
8.1	Contrôles de l'installation de chauffage 38
8.2	Combustible 39
8.2.1	Bûches de bois / Bois grossièrement déchiqueté..... 39
8.2.2	Granulés de bois..... 40
8.3	Remplissage du local de stockage de combustible 41
8.4	Air de combustion Chaudières à bûches de bois 42
8.5	Air de combustion Chaudières à granulés de bois 43
8.6	Processus d'allumage Chaudières à bûches de bois 44
8.7	Fonctionnement du chauffage 45
8.8	Vidage des cendres 47
9	Nettoyage / Entretien..... 48
9.1	Nettoyage intermédiaire..... 50
9.2	Nettoyage général..... 52
10	Messages d'erreur..... 54
11	Acquittement des défauts..... 55
12	Remplacement de fusible 57
13	Modifications de paramètres 58
14	Réglage des circuits de chauffage..... 58
15	Recyclage..... 58
16	Déclaration de conformité 59
➤	Fiche produit..... Voir annexe 1 de la notice d'utilisation

Vous avez fait un bon choix avec GUNTAMATIC.

Nous vous fournissons un produit de qualité issu de longues années de recherche. Nous avons tout fait pour que votre chaudière vous procure entière satisfaction.

La présente notice vous sera très utile pour le fonctionnement et l'entretien de votre chaudière. N'oubliez jamais que même la meilleure chaudière ne peut pas se passer de soins et d'entretien. Lisez attentivement ce mode d'emploi et confiez la première mise en service à un spécialiste agréé par GUNTAMATIC. Et, surtout, respectez les consignes de sécurité du chapitre 2.

Description rapide La chaudière BMK-VARIO est un générateur combiné moderne à bûches/granulés de bois. Le chargement des bûches se fait manuellement, tandis que l'extraction des granulés s'effectue au moyen d'une vis sans fin et d'un système d'aspiration à partir d'un local de stockage ou d'un silo en matière synthétique.

Homologation La chaudière est conforme à la classe 5 selon la norme EN 303-5, ainsi qu'à l'accord des Etats fédéraux, selon Art. 15a BVG, sur les mesures de protection et d'économie d'énergie des petites installations de chauffage. Les certificats d'essai originaux sont conservés par le fabricant.

Informations complémentaires La documentation se compose des notices suivantes :

- Notice de conception et d'installation
- Plans électrique
- Notice d'utilisation

Nos services techniques sont à votre disposition pour répondre à vos questions.

1.1 Prestation de service assurée par le fabricant

Valable pour les rapports de réception, les mises en service, les maintenances et autres prestations de service assurées par le fabricant .

ATTENTION: Les installations avec des chaudières GUNTAMATIC doivent obligatoirement être contrôlées et réceptionnées par écrit par le ramoneur, le chauffagiste et l'électricien en charge des travaux, pour ce qui est de la cheminée, du raccordement à la cheminée, du raccordement hydraulique, du fonctionnement des dispositifs de sécurité, des caractéristiques du local de stockage et des raccordements électriques et ce, indépendamment des rapports de réception, de mises en service et des autres prestations de service GUNTAMATIC. L'utilisateur et le responsable de l'installation sont eux-mêmes tenus de respecter les contrôles techniques nécessaires ou requis par les dispositions légales en vigueur. Les rapports de réception et de mise en service de GUNTAMATIC se limitent exclusivement à un contrôle du fonctionnement de la chaudière sans prétendre à un bilan complet, c'est-à-dire que l'hydraulique, le raccordement électrique, le raccordement à la cheminée, le local de stockage et les dispositifs de sécurité ne sont pas contrôlés par GUNTAMATIC ou, le cas échéant, uniquement de manière aléatoire. GUNTAMATIC n'est pas responsable des défauts et des accidents résultant d'une installation défectueuse, de techniques de sécurité inadéquates ou d'un manque d'inspection de l'installation par les entreprises spécialisées responsables.

2 Recommandations importantes

BS-01

La fabrication de la chaudière répond aux dernières normes techniques et de sécurités connues. Néanmoins, un mauvais fonctionnement, l'utilisation de combustibles inadéquats ou le défaut d'une réparation nécessaire peuvent toutefois entraîner des blessures corporelles ou des dommages matériels. Pour éviter toutes situations dangereuses, n'utilisez la chaudière que selon sa destination, faites-la fonctionner et entretenez-la correctement. Ne la mettez en service que si elle est en parfait état de fonctionnement.

2.1 Application

BS-01

L'appareil est une chaudière de chauffage central destinée à chauffer l'eau de chauffage.



N'utilisez pas la chaudière pour brûler des déchets !

La combustion de déchets provoque une corrosion massive et, par conséquent diminue la durée de vie de votre matériel !

2.2 Fonctionnement du système de chauffage

BS-01

La chaudière ne peut être utilisée et nettoyée que par des personnes dûment formées (selon la liste de contrôle). La chaufferie est uniquement accessible aux enfants, personnes non autorisées ou souffrant d'une déficience intellectuelle que s'ils sont sous surveillance d'une personne habilitée. Hors surveillance, la chaufferie, le local de stockage de combustible doivent être verrouillés, et la clé ne doit être accessible qu'aux personnes autorisées.



Les travaux de maintenance et de réparation ne peuvent être effectués que par des entreprises agréées, même si l'on vous demande de ne pas tenir compte de cet avis !

Nous excluons toute garantie et toute responsabilité de dommages corporels ou matériels qui seraient la conséquence :

- d'une utilisation non conforme;
- du non-respect des indications, directives et consignes de sécurité figurants dans la documentation;
- d'une mise en service, d'une utilisation, d'une maintenance ou d'une réparation incorrecte;
- du fonctionnement avec des équipements de sécurité défectueux;
- de modifications non autorisées ;

2.4 Consignes de sécurité

Afin d'éviter les accidents, aucun enfant en bas âge ne doit être présent dans la chaufferie ou le local de stockage de combustible. Veuillez respecter les consignes de sécurité suivantes ! Cela vous protège et évite d'endommager votre système de chauffage.

Interrupteur réseau



L'interrupteur réseau doit toujours rester allumé et ne doit être éteint que lorsque la chaudière ne fonctionne pas !

Connecteur réseau



Danger de mort par électrocution !

Le câble d'alimentation principal alimente via le connecteur réseau (Netz) la chaudière. Ce connecteur et certains composants de l'installation restent sous tension même quand l'interrupteur réseau de l'unité de commande est sur arrêt !

Travaux de réparation



Seul un spécialiste agréé peut effectuer des travaux de réparation !

Toucher des composants sous tension met la vie en danger !

Certains composants restent sous tension même quand l'interrupteur secteur est sur ARRÊT.

Pour toute réparation, débranchez impérativement l'installation de chauffage du réseau électrique soit en déconnectant la fiche réseau à l'arrière de la chaudière ou par arrêt du disjoncteur d'alimentation !

Urgence : Coupez immédiatement l'alimentation électrique en cas d'électrocution ! Portez les premiers secours → appelez les urgences !

Dépannage



En cas de dysfonctionnement, les causes des défauts doivent d'abord être éliminées à l'aide des indications sur l'écran (F0 ...) avant de remettre en service avec la touche "Quit" !



Manipulations



N'effectuez aucun changement fortuit des réglages, ni aucune modification de l'installation de chauffage !

Perte de garantie et de recours !

Travaux de maintenance



Effectuez régulièrement les maintenances ou recourez à notre service après-vente !

Vidage des cendres



La présence de braises dans les cendres peut provoquer des incendies !

Videz ou entreposez les cendres de la chaudière uniquement dans des récipients incombustibles !

Nettoyage de la chaudière



Le contact avec des pièces chaudes peut provoquer des brûlures cutanées !

Nettoyez la chaudière lorsqu'elle est froide !
(Température des gaz de combustion < 50°C)

Ventilateur d'extraction des fumées



Risque de blessure par des pièces en rotation !

Le ventilateur ne peut être démonté que lorsqu'il est hors tension (débranché) !

Joint



Attention, gaz toxiques !

Les gaz de combustion peuvent s'échapper en raison d'un joint d'étanchéité endommagé !
Faites remplacer les joints défectueux par un spécialiste agréé.

Urgence : Amenez immédiatement la personne à l'air libre !

Amenée d'air neuf



Attention, risque d'asphyxie !

Une arrivée d'air neuf insuffisante met la vie en danger !
Veillez à assurer une alimentation suffisante en air neuf !

Remarque : La présence de plusieurs chaudières dans le même local implique une amenée d'air plus importante !

Régulateur de tirage avec clapet anti-explosion



Attention, risque de déflagration !

Un régulateur de tirage avec clapet anti-explosion est absolument indispensable !

Distance de sécurité



Attention, risque d'incendie !

Ne stockez pas d'objets inflammables à proximité de la chaudière !
Respectez les réglementations locales !

Fonctionnement du chauffage



Attention, risque de déflagration !

Pendant le fonctionnement du chauffage, aucune porte de chaudière ou trappe de nettoyage ne doit être ouverte !

Surchauffe



Attention, risques de blessures !

Si la température de chaudière dépasse 100°C, quittez immédiatement la chaufferie. N'ouvrez en aucun cas les portes ou les trappes de visite de la chaudière.

Remplissage du local de stockage



Attention, risques d'intoxication et d'incendie !

Lors du remplissage du local de stockage à l'aide de ventilateurs ou d'un camion-souffleur, la chaudière à bûches ainsi que celle à granulés doivent impérativement être arrêtées !
En cas de négligence, des gaz toxiques et inflammables peuvent se propager dans le local de stockage !

Accès au local de stockage



Attention, danger de mort !

Comme toutes substances biogéniques, le stockage des granulés peut engendrer la formation de gaz. Ainsi, l'accès au local de stockage est autorisé uniquement lorsqu'il est vide (max. 1/5 du contenu résiduel) et après qu'il ait été aéré pendant au moins 2 heures.

Seuls les techniciens de maintenance agréés sont autorisés à accéder aux locaux de stockage d'un niveau de remplissage important, après avoir effectué des mesures de qualité de l'air.

Accès au local de stockage



Attention, risques de blessures !

Accès au local de stockage uniquement lorsque l'installation est à l'arrêt ! Toujours couper l'alimentation électrique avant d'y accéder !

Installer un panneau de signalisation sur la porte du local de stockage !

Gardez les portes du local de stockage fermées !

Protection contre le gel



Fonction protection contre le gel !

L'installation ne peut remplir la fonction protection contre le gel uniquement s'il y a suffisamment de combustible et pas de dysfonctionnement !

Extincteur



Mise en œuvre d'un extincteur !

Un extincteur doit être mise en œuvre au droit de la porte de chaufferie !

Accès à distance



Attention, risques de blessures

Si l'accès à distance à l'installation est activé, par exemple via l'application, le module GSM, etc.... tous types de travaux sans exception ne peuvent être exécutés sur l'ensemble de l'installation de chauffage uniquement lorsque celle-ci est hors tension



Avertissement relatif aux tensions électriques dangereuses



Avertissement relatif aux composants en rotation



Avertissement relatif aux surfaces chaudes



Avertissement relatif aux déflagrations



Mise à la terre



Respectez les instructions d'utilisation ou d'installation



Débranchez l'installation de chauffage de l'alimentation électrique



Retirez latéralement le connecteur coudé



Netz

Alimentation électrique

Kabel flexibel
cable flexible

Ne pas installer de câbles sans mou (figé, rigide) pour les raccords électriques

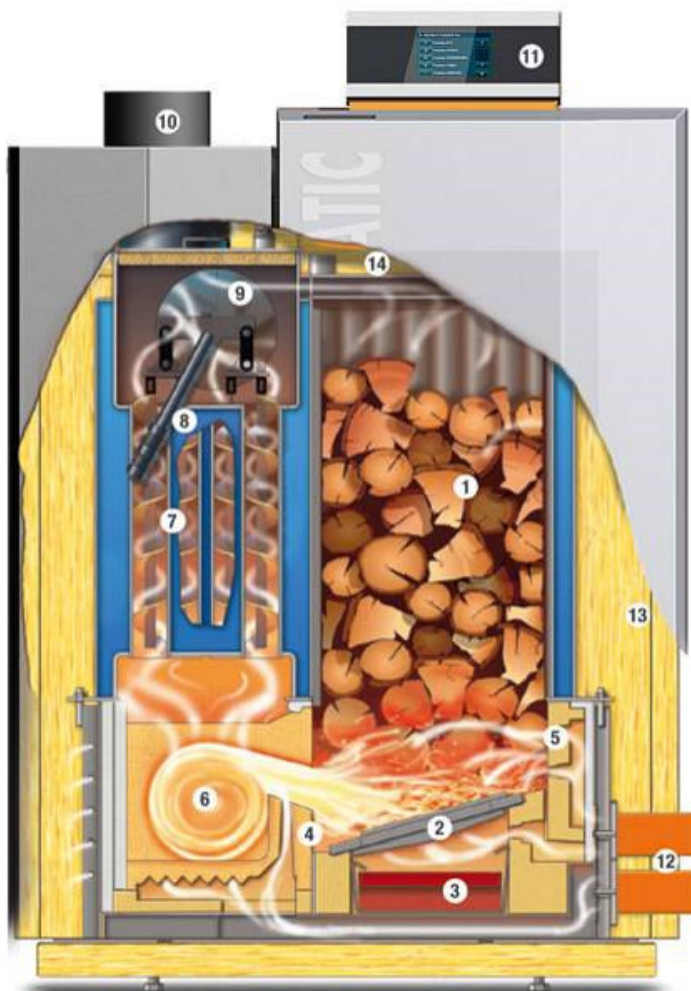

1. Chambre de chargement
2. Grille en deux pièces
3. Cendrier
4. Air secondaire réglé
5. Air primaire réglé
6. Chambre de combustion à flamme rotative
7. Turbulateurs
8. Poignée de nettoyage
9. Ventilateur d'extraction
10. Buse de fumées

11. Tableau de commande de la chaudière
12. Servomoteurs
13. Isolation thermique
14. Conduit des gaz de combustion

Option: Allumage automatique

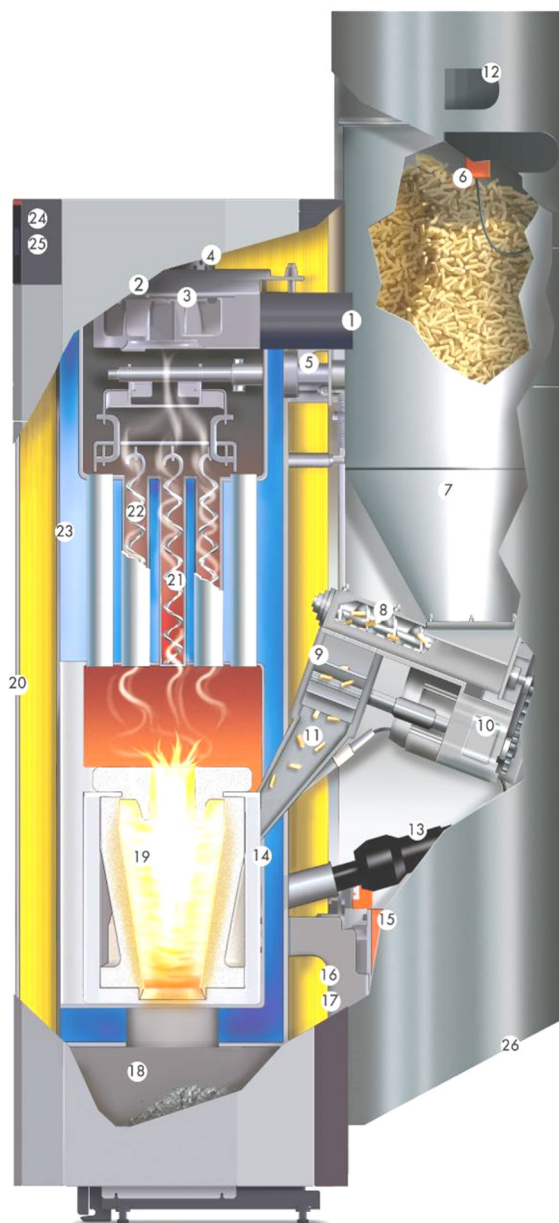

- | | |
|---|--|
| 1. Buse de fumées | 14. Air secondaire |
| 2. Ventilateur d'extraction | 15. Moteur d'entraînement nettoyage |
| 3. Sonde Lambda | 16. Grille autonettoyante |
| 4. Sonde de température de fumées | 17. Air primaire |
| 5. Système de nettoyage de l'échangeur de chaleur | 18. Cendrier |
| 6. Capteur du niveau réservoir de stockage | 19. Chambre de combustion cyclonique |
| 7. Réservoir de stockage | 20. Isolation thermique |
| 8. Vis d'alimentation des granulés | 21. Turbulateurs |
| 9. Ecluse rotative | 22. Echangeur de chaleur tubulaire |
| 10. Moteur d'entraînement alimentation | 23. Lame d'eau périphérique |
| 11. Rampe de chute anti-retour de flamme | 24. Interrupteur secteur |
| 12. Ventilateur d'aspiration des granulés | 25. Thermostat de sécurité de surchauffe |
| 13. Allumeur électrique | 26. Diffuseur d'air |

Pour éviter une surchauffe de la chaudière à bûches, la régulation diminue la puissance de chauffage. Si la chaudière menace quand même de surchauffer, la régulation distingue plusieurs niveaux de sécurité.

Niveau de sécurité 1 **Température de chaudière supérieure à 82°C**

Lorsque la température de chaudière est comprise entre 82°C et 87°C, la température de consigne des circuits de chauffage actifs est portée jusqu'à la température de départ maximale admissible.

Niveau de sécurité 2 **Température de chaudière 87°C**

Le ventilateur d'extraction s'arrête et l'arrivée d'air de combustion se ferme.

Niveau de sécurité 3 **Température de chaudière 88°C**

La pompe de charge du ballon tampon et toutes les pompes de chauffage sont activées aux températures de départ maximales autorisées pour dissiper la chaleur.

Niveau de sécurité 4 **Température de chaudière 95°C**

La soupape de sécurité thermique assure le refroidissement de la chaudière à l'eau froide au travers de l'échangeur thermique de sécurité.

Niveau de sécurité 5 **Température de chaudière supérieure à 100°C**

Le STB (thermostat de sécurité de surchauffe) réagit et désactive toutes les fonctions de régulations de la chaudière. Cependant l'asservissement des pompes reste actif ! L'installation reste éteinte même si la température de la chaudière redescend sous 90°C. Elle ne peut être remise en service qu'après correction d'un éventuel dysfonctionnement et vérification de la chaudière.

Coupure de courant

Le régulateur, le ventilateur d'extraction des fumées et toutes les pompes s'éteignent par manque de courant. Le lit de braises sur la grille continue de se consumer avec le tirage naturel de la cheminée. Comme cette condition de fonctionnement n'est pas optimale, il se forme plus de cendres sur la grille. En outre, l'arrivée d'air de combustion doit être fermée manuellement. Pour ce faire, pressez les boutons de déverrouillage sur les servomoteurs et tournez le volet d'air dans le sens inverse des aiguilles d'une montre jusqu'à ce qu'il atteigne la butée. Dès que l'énergie électrique est à nouveau disponible, le régulateur reprend le contrôle de l'installation de chauffage.



Attention, risque de déflagration !

N'ouvrez aucune porte de chaudière durant ces conditions de fonctionnement !

Ouverture de la porte de chargement

- la vitesse du ventilateur d'extraction passe à 100%;
- l'amenée d'air de combustion est interrompue;
- après la fermeture de la porte de chargement, la chaudière reprend son principe de fonctionnement

Pour éviter une surchauffe de la chaudière à granulés, la régulation diminue la puissance de chauffage. Si la chaudière menace quand même de surchauffer, la régulation distingue plusieurs niveaux de sécurité.

Niveau de sécurité 1 **15 °C au-dessus de la température de consigne de la chaudière**

Le motoréducteur coupe l'alimentation en combustible et le ventilateur d'extraction s'arrête.

Niveau de sécurité 2 **Température de chaudière supérieure à 85°C**

Toutes les pompes de chauffage et la pompe de charge du préparateur ECS s'activent pour dissiper la chaleur.

Niveau de sécurité 3 **Température de chaudière supérieure à 100°C**

Le STB (thermostat de sécurité de surchauffe) réagit et désactive toutes les fonctions de régulations de la chaudière. Cependant l'asservissement des pompes reste actif ! L'installation reste éteinte même si la température de la chaudière redescend sous 90°C. Elle ne peut être remise en service qu'après correction d'un éventuel dysfonctionnement et vérification de la chaudière.

Coupure de courant Le manque de courant électrique coupe la régulation, le ventilateur d'extraction et toutes les pompes. Le lit de braises continue de se consumer avec le tirage naturel de la cheminée. Comme cet état n'est pas optimal, il se forme davantage de cendres. Dès que l'énergie électrique est à nouveau disponible, la régulation reprend le contrôle de l'installation de chauffage.

Ouvrir le cendrier

- Le motoréducteur coupe l'alimentation en combustible;
- le ventilateur d'extraction passe à un régime d'aspiration de 100 %;
- après la fermeture du cendrier, la chaudière reprend son cycle ou redémarre

L'appareil dispose d'une unité de commande tactile avec navigation par menu. Les réglages peuvent être effectués en appuyant sur les "boutons" de l'écran. Les informations et les messages d'erreur sont affichés sur l'écran.

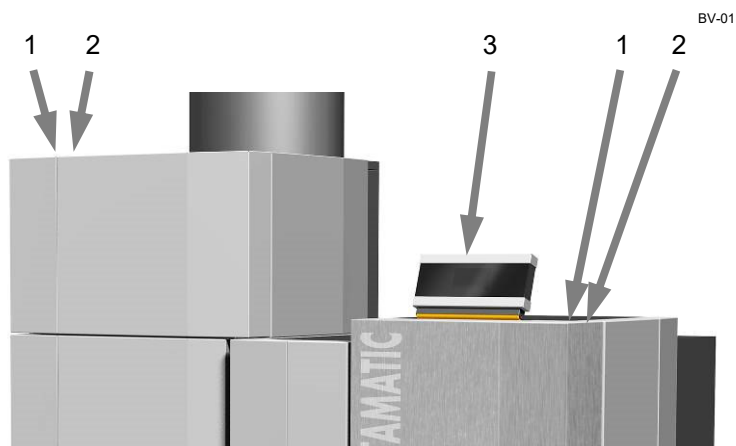

Interrupteur réseau (1) L'interrupteur d'alimentation reste normalement toujours allumé et ne peut être éteint que si la chaudière est inopérante.



Lors de travaux de réparation ou de maintenance, l'installation de chauffage doit être déconnectée de l'alimentation électrique par le connecteur réseau !

STB (2) Lors d'une surchauffe, le thermostat de sécurité (STB) se déclenche; → le fonctionnement de la chaudière s'interrompt; Après surchauffe, corrigez la cause du défaut et enfoncez profondément le STB à l'aide d'un objet adapté.





L'installation de chauffage ne peut être remise en service qu'après correction d'un éventuel dysfonctionnement et vérification de la chaudière. En cas de besoin, l'intervention d'un dépanneur peut être nécessaire !

Ecran tactile (3) De légers appuis du bout du doigt sur les touches de l'écran permettent d'accéder aux différents niveaux et menus où des paramètres peuvent être effectués.

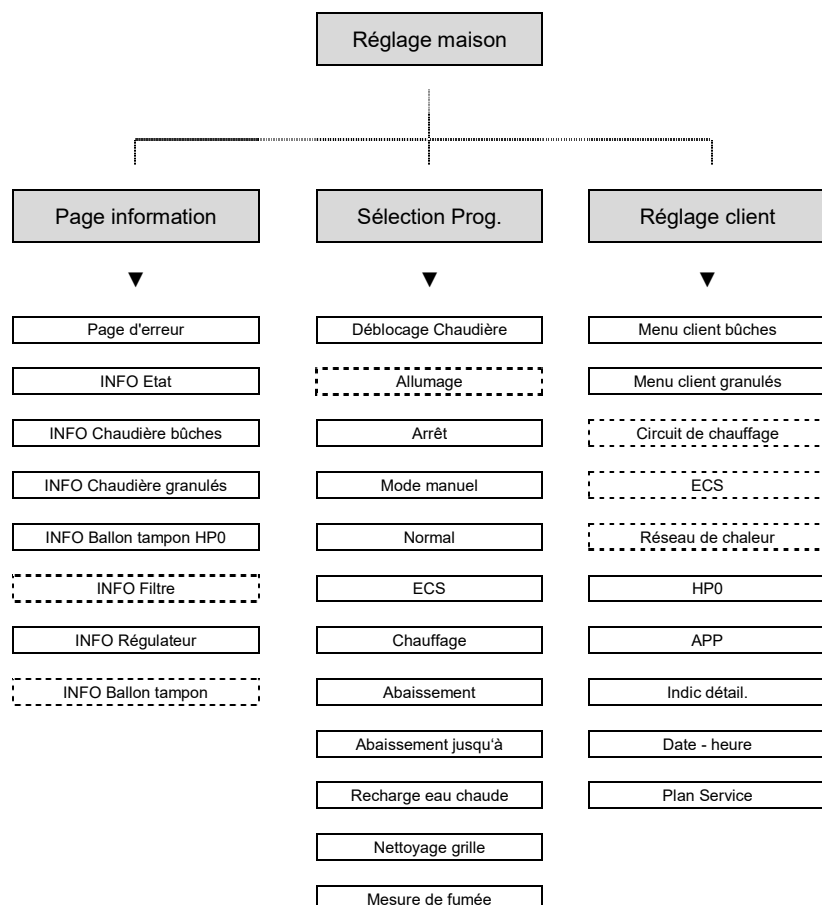

Pour utiliser l'écran tactile, n'employez pas d'objets pointus, tel que par exemple, des stylos ou autres !



 Les menus encadrés en pointillés ne sont affichés que s'ils ont été activés dans le menu de mise en service !
 

Utilisez les touches de sélection pour accéder aux différents niveaux.



Page d'information

*)

Sélection Programme

**)

Réglage client

***)















INFO

- *) - Les défauts, températures, états de commutation et de fonctionnement de la chaudière, ballon tampon et circuits de chauffages peuvent être visualisés ;
- ***) - Les programmes pour les chaudières et les circuits de chauffage peuvent être sélectionnés ;
- L'activation de la chaudière peut-être interrompue ;
- ***)) - Les réglages de la chaudière, des circuits de chauffage, etc. peuvent être modifiés ;
- Les réglages dans "Plan service" et "Menu paramètres" ne peuvent être modifiés que par du personnel agréé GUNTAMATIC

6.1 Sélection du programme

VA-03

- 1)  Déverrouillage Si le paramètre est réglé sur BOIS, la chaudière à granulés ne démarre pas
-  Allumage Programmation de l'allumage optionnel de la chaudière à bûches
-  Programme OFF Chauffage et préparation ECS arrêtés / Fonction hors-gel activée
-  Programme MANUEL Fonctionnement du chauffage avec chaudière à pellets
-  * Programme NORMAL Chauffage et préparation ECS allumés / Selon programmes horaires
-  * Programme ECS Chauffage arrêté - Préparation ECS allumée / Selon programmes horaires d'été
-  * Programme CHAUFFAGE Chauffage jour et nuit, confort permanent (eau chaude selon programmes horaires)
-  * Programme ABAISSEMENT Abaissement jour et nuit, réduit permanent (eau chaude selon programmes horaires)
-  * Programme ABAISSEMENT JUSQU'A Abaissement jusqu'à une date / heure programmées (eau chaude selon programmes)
-  * CHARGE ECS Durée maximale de 90 minutes

-  Nettoyage grille Après le refroidissement par le ventilateur, la grille basculante s'ouvre pendant 10 min
-  Mesure des gaz de fumées Programme de mesure de combustions



Retour vers Réglage maison

Voir chapitre 6.0













INFO

- * Les touches de sélections sont uniquement affichées par l'activation de la régulation climatique.
- 1) **Allumage immédiat** Allumage manuel de la chaudière (IMPORTANT : Lisez attentivement les consignes dans le chapitre Mode de chauffage de cette notice.
Allumage temporisé L'allumage démarre automatiquement lorsque la température réglée au niveau du ballon tampon est inférieure à la valeur supérieure (T3) et selon les conditions de date et de plage horaire programmées.
Allumage par température L'allumage démarre automatiquement lorsque la température haute du ballon tampon (T3) est inférieure à celle programmée.
IMPORTANT N'ouvrez aucunes portes de chaudière après avoir programmé l'allumage automatique. En cas d'ouverture la programmation de l'allumage auto précédemment effectué serait désactivée.

6.2 Réglage client

VA-04

-  * Circuit de chauffage Voir chapitre 6.2.1
-  * Eau chaude sanitaire (ECS) Voir chapitre 6.2.2
-  HP 0 Sortie programmable Voir chapitre 6.2.3
-  Pompe de charge Voir chapitre 6.2.4
-  Pompe d'alimentation Voir chapitre 6.2.4
-  Date - heure La date et l'heure de l'installation peuvent être réglées !
-  Menu client de la chaudière bûches Voir chapitre 6.2.5
-  Menu client de la chaudière granulés Voir chapitre 6.2.6
-  Indications détaillées Les paramètres, états et valeurs mesurées sont affichés !
-  APP Voir chapitre 6.2.7
-  Plan service Voir chapitre 6.2.8

















Retour vers Réglage maison

Voir chapitre 6.0



INFO

- * Les touches de sélections sont uniquement affichées par l'activation de la régulation climatique.

- 1)  Fonctionnement pompe Influence l'état de fonctionnement du circuit de chauffage.
- 2)  * Temps Activation automatique ou manuelle du programme horaire multiple.
-  ** Programme horaire Réglage des plages de chauffage et d'abaissement de température du programme NORMAL.
-  * Programme horaire (froid) Réglage des plages de chauffage et d'abaissement de température du programme NORMAL.
-  * Programme horaire (doux) Réglage des plages de chauffage et d'abaissement de température du programme NORMAL.
-  * Programme horaire (chaud) Réglage des plages de chauffage et d'abaissement de température du programme NORMAL.
- 3)  Température de Jour Un thermostat d'ambiance est nécessaire pour régler une température de consigne.
- 4)  Température de Nuit Un thermostat d'ambiance est nécessaire pour régler une température de consigne.
- 5)  *** Thermostat d'ambiance 0% - 100% influence la température de départ / T1°C - T3°C influence la pompe du circuit de chauffage.
- 6)  Courbe de chauffe Influence la température de départ - (valeur de réglage plus élevée = température de départ plus élevée).
- 7)  Fonctionnement nuit Influence le circuit de chauffage durant la phase d'abaissement.
- 8)  **** Fonctionnement Froid / Doux Seuil de commutation du programme horaire FROID vers DOUX.
- 8)  **** Fonctionnement Doux / Chaud Seuil de commutation du programme horaire FROID vers CHAUD.
- 9)  Fonctionnement selon t° ext. Influence le circuit de chauffage durant la phase de confort.



Retour vers Réglage maison







Voir chapitre 6.2

**INFO**

- * La touche de sélection est visible uniquement si la programmation multiple est activée dans le menu de mise en service.
 - ** Lorsque la programmation multiple est activée, cette touche de sélection n'est pas visible.
 - *** La touche de sélection est visible uniquement si le thermostat d'ambiance / la station d'ambiance est activé dans le menu de mise en service.
 - **** Les touches de menu ne sont visibles que si le réglage **AUTO** est sélectionné dans le menu **Temps**.
- 1) **Auto** Lorsque le programme chauffage NORMAL est activé, le circuit de chauffage est enclenché et désactivé automatiquement selon les plages de chauffage et d'abaissement définies dans le programme horaire. Si la température extérieure est supérieure à sa valeur de consigne réglée dans le paramètre Fonctionnement nuit, alors le circuit de chauffage s'arrête.
Arrêt Le circuit de chauffage est à l'arrêt.
Continu La pompe du circuit de chauffage fonctionne en continu (pas de pilotage de la vanne de mélange).
 - 2) **Auto** Le changement automatique entre les programmes horaires multiples FROID, DOUX et CHAUD se fait en fonction de la température extérieure. Le réglage du seuil de commutation de la température extérieure pour le changement automatique des programmes horaires multiples peut être effectué dans les menus Fonctionnement FROID/DOUX et DOUX/CHAUD.
Froid La chaudière fonctionne uniquement selon les plages horaires du programme FROID.
Doux La chaudière fonctionne uniquement selon les plages horaires du programme DOUX.
Chaud La chaudière fonctionne uniquement selon les plages horaires du programme CHAUD.
 - 3) La régulation en fonction de la consigne TEMPERATURE DE JOUR ambiante n'est possible que pendant la phase de chauffe du circuit de chauffage et nécessite un thermostat d'ambiance / une station d'ambiance affecté(e) au dit circuit. Celui-ci adapte la courbe de chauffe automatiquement afin que la température ambiante souhaitée puisse être atteinte par tous temps.
 - Sans thermostat d'ambiance, le fonctionnement du chauffage est uniquement régi en fonction de la courbe de chauffe sans tenir compte de la température ambiante. Une augmentation de la consigne Jour ne fait que décaler la courbe de chauffe réglée vers le haut.
 - Si la température extérieure est supérieure à sa valeur de consigne réglée dans le paramètre Fonctionnement selon t° ext, alors le circuit de chauffage s'arrête.
 - 4) La régulation en fonction de la consigne TEMPERATURE DE NUIT ambiante n'est possible que pendant la phase d'abaissement du circuit de chauffage, lorsque la température extérieure est inférieure à la valeur réglée dans le menu Fonctionnement nuit et nécessite un thermostat d'ambiance / station d'ambiance affecté(e) au dit circuit. Celui-ci adapte la courbe de chauffe automatiquement afin d'atteindre la température ambiante souhaitée.
 - Sans thermostat d'ambiance, le fonctionnement du chauffage réduit est uniquement régi en fonction de la courbe de chauffe sans tenir compte de la température ambiante. Une augmentation de la consigne Nuit ne fait que décaler la courbe de chauffe réglée vers le haut.
 - Si la température extérieure est supérieure à sa valeur de consigne réglée dans le paramètre Fonctionnement nuit, alors le circuit de chauffage s'arrête.
 - 5) **0% - 100%** En cas de température extérieure élevée (degré positif) et de température ambiante trop basse, il est possible d'atteindre plus rapidement la température ambiante souhaitée en augmentant la pondération du thermostat.
T1°C - T3°C Si la température ambiante est supérieure à la température de consigne, la pompe du circuit de chauffage est arrêtée;
 - 6) Une valeur plus élevée entraîne une température de départ supérieure pour la même température extérieure.
 - 7) Si la température extérieure est inférieure à sa valeur de consigne réglée dans le paramètre Fonctionnement nuit pendant la phase d'abaissement de température, alors le circuit de chauffage se met en marche.
ATTENTION Pas de protection antigel avant que la température extérieure ne soit inférieure à la valeur de consigne réglée dans le paramètre Fonctionnement nuit.
 - 8) Réglage du seuil de commutation entre le programme horaire FROID/DOUX et DOUX/CHAUD.
ATTENTION Le passage d'un programme horaire à l'autre dépend de la température moyenne de la veille et peut éventuellement être retardé d'un jour.
 - 9) Si la température extérieure est supérieure à sa valeur de consigne durant la phase de chauffe, alors le circuit de chauffage s'éteindra.

6.2.2 Eau chaude sanitaire (ECS)

BS-04

- 1)  Fonctionnement pompe..... Réglage du mode de fonctionnement de la pompe SLP.
-  Programme horaire ECS Réglage des horaires de production d'eau chaude sanitaire du **programme NORMAL**.
-  Programme horaire ECS été Réglage des horaires de production d'eau chaude sanitaire du **programme ECS** (Fonctionnement été).
-  Température de consigne ECS..... Réglage de la température de consigne de l'eau chaude sanitaire.
- 2)  Priorité ECS Influence les circuits de chauffage pendant la production ECS.
-  Recharge ECS Permet de produire de l'ECS en dehors des horaires programmés à chaque activation manuelle.



Retour vers Réglage client

Voir chapitre 6.2









INFO

- 1) **Auto**..... Le circuit d'eau chaude sanitaire est activé en fonction de la demande et du programme horaire.
Eteint..... Le circuit d'eau chaude sanitaire est à l'arrêt.
Continu La pompe d'eau chaude sanitaire (SLP) fonctionne en permanence.
- 2) **Non**..... Les circuits de chauffage restent en service durant la production d'eau chaude sanitaire.
Oui..... Les circuits de chauffage sont à l'arrêt durant la production d'eau chaude sanitaire.

6.2.3 HPO Sortie programmable

VA-04

- 1)  * Fonctionnement pompe Réglage du mode de fonctionnement de la pompe HPO sur la chaudière granulés.
-  ** Consigne de la chaudière Réglage de la température de consigne de la chaudière à granulés.
- 2)  *** Programme de charge Influence l'état de charge du ballon tampon.
-  *** Programme horaire..... Influence le fonctionnement de la chaudière.
-  *** Température consigne tampon Influence la température de consigne du ballon tampon.
- 3)  *** Température minimale tampon Influence la température minimale du ballon tampon.







Retour vers Réglage client.....

Voir chapitre 6.2



INFO

- * Le menu de la pompe HPO pour la chaudière à granulés n'est visible qu'après activation dans le menu de mise en service.
 - ** La touche de sélection est visible uniquement si la fonction Pompe-Z est activée.
 - *** Les touches de sélection sont visibles uniquement que si la fonction pompe ballon est activée.
- 1) **Auto** La pompe et la mise en route de la chaudière à granulés sont commandées automatiquement.
Arrêt..... La pompe et la chaudière à granulés sont à l'arrêt.
Continu..... La pompe et la chaudière à granulés fonctionnent en continu.
 - 2) **Totale**..... Le ballon tampon est en charge tant que la température de consigne du ballon plus la surchauffe [Charge BT désactivée (Totale)] ne soit atteinte au niveau de la sonde Haute. En outre, la différence de température de moins de 10°C (Charge BT désactivée) avec la sonde Basse doit être atteinte pour que le statut de la charge soit "Totale".
Partielle Le ballon tampon est en charge jusqu'à ce que la température de consigne du ballon plus 10°C de surchauffe [Charge BT désactivée (Totale)] ne soit atteinte au niveau de la sonde Haute.
 - 3) Si la température "Tampon mini" au niveau de la sonde Haute est inférieure à sa valeur programmée, alors le ballon tampon sera chargé automatiquement à sa température de consigne selon le programme de charge Totale ou Partielle

- 1)  Fonctionnement pompe Réglage du mode de fonctionnement du réseau de chaleur.
- 2)  * Programme de charge tampon Réglage du programme de charge du ballon tampon du réseau de chaleur
- 2)  * Programme horaire Réglage du fonctionnement horaire du réseau de chaleur
- 2)  * Température consigne tampon Réglage de la température de consigne du ballon tampon (réglage T° jusqu'à 70 °C maximum)
- 3)  * Température minimale tampon Réglage de la température la plus basse de la sonde HAUTE du tampon du capillaire HAUT (T3)



Retour vers Réglage client.....













Voir chapitre 6.2



INFO

- * Les touches de sélection sont visibles uniquement si la fonction réseau de chaleur LAP est activée dans le menu de mise en service.
- 1) **Auto** Le fonctionnement du réseau de chaleur est entièrement automatisé.
Arrêt Le fonctionnement du réseau de chaleur est arrêté.
Continu La pompe du réseau de chaleur fonctionne en permanence.
 - 2) **Totale** Le ballon tampon est en charge tant que la température de consigne niveau de la sonde "Haute T3" n'est pas atteinte et que la différence de température avec la sonde "Basse T2" est supérieure de 10°C (réglage standard).
Partielle Le ballon tampon est en charge jusqu'à ce que la température de consigne au niveau de la sonde "Haute (T3)" soit atteinte.
 - 3) Si la température de la sonde "Haute T3" du ballon tampon est inférieure à la température de consigne, alors le tampon est rechargé automatiquement à la température réglée selon le programme de charge "Total" ou "Partiel".
ATTENTION L'activation de CHR 0-2 doit être sur ON dans "Affichage détaillé". (Connecteur FFR du régulateur mural)

6.2.5 Réglage client de la chaudière à bûches

- 1)  Mode de fonctionnement..... Réglage du mode de fonctionnement de la chaudière.
- 1)  Consigne chaudière Réglage de la température de consigne de la chaudière.
- 2)  Fonctionnement extraction..... Réglage du mode de fonctionnement du ventilateur d'extraction des fumées.
- 2)  Fonctionnement pompe KLP..... Réglage du mode de fonctionnement des pompes de charge KLP du ballon tampon.
- 3)  Maintien de braises..... Réglage du mode de fonctionnement du maintien de braises.
- 4)  Puissance sonore Réglage du mode de fonctionnement du ventilateur d'extraction des fumées.
-  Température fumées – RGT max..... Réglage de la température maximale des gaz de combustion.
-  Cendres du filtre vidées Sélectionner le menu après avoir vidé les cendres du filtre et confirmer avec OUI et OK.
-  Avertissement cendres du filtre Nombre d'heures jusqu'au prochain avertissement de cendres à l'écran.
- 5)  Fonctionnement du filtre..... Influence la performance du filtre.
-  Nettoyage filtre..... Démarrage manuel du nettoyage du filtre.
-  Combustible..... Réglage pour bûches ou bois grossièrement déchiqueté.
-  Langue Réglage de la langue.



Retour vers Réglage client

Voir chapitre 6.2











INFO

- 1) **Régulation** Régulation du moteur A1 selon la température des gaz de combustion - moteur A2 (Sec.) selon la sonde Lambda.
Mode secours Le ventilateur d'extraction des fumées fonctionne à 100% / les volets d'air A1 et A2 doivent être réglés manuellement.
- 2) **Auto** Le contact de sortie est régulé automatiquement.
Eteint Le contact de sortie est désactivé.
Permanent Le contact de sortie est activé en permanence.
- 3) **Optimal** Maintien de braises, si la température des gaz de fumées est inférieure à 130°C durant plus de 10 min.
Lambda Maintien de braises, si la température des gaz de fumées est inférieure à 130°C durant plus de 10 min et qu'en outre la valeur de CO2 de la sonde lambda est en dessous de 3,5 % (Tempo 2 / RBT min 2)
- 4) **Optimal** Vitesse maximale du ventilateur d'extraction des fumées durant la combustion = 100 %
Plus silencieux Vitesse maximale du ventilateur d'extraction des fumées durant la combustion = 75 %
- 5) **Optimal** 2 niveaux de séparation = rendement maximal du filtre
Réduit 1 niveau de séparation = rendement réduit du filtre
Désactivé Filtre désactivé – aucune prestation de filtration

6.2.6 Réglage client de la chaudière à granulés

03

-  Cendres vidées..... Sélectionner le menu après avoir vidé les cendres de la chaudière à granulés et confirmer avec OUI et OK.
-  Avertissement cendres Nombre d'heures jusqu'au prochain avertissement cendres à l'écran.
-  * Consigne chaudière..... Réglage de la température de consigne de la chaudière.
-  Mise à 0 du compteur m³ Remise à 0 du compteur de granulés.
-  Calibrage du compteur m³ Influence la précision du comptage (valeur plus élevée = comptage plus rapide).
-  Remplissage système d'aspiration Remplissage manuel du silo de la chaudière (s'arrête automatiquement).
-  Blocage système d'aspiration Pas de remplissage du réservoir de stockage durant les horaires de blocage.
- 1)  Mode Réglage du mode combustion / Réglage d'usine = ECO-idéal.
-  ** Temps de blocage chaudière..... Pas de chauffage durant les horaires de blocage programmés.



Retour vers Réglage client

Voir chapitre 6.2











INFO

- * La touche de sélection est visible uniquement si la fonction HP0 = Pas et le programme MANUEL activé.
- ** La touche de sélection est visible uniquement si la sortie HP0 est réglée sur "Pas" ou si la pompe Z est activée.
- 1) **ECO-idéal** Réglage du mode économique.
Beaucoup de poussières Réglage pour des granulés de moindre qualité, avec une teneur en poussière élevée.
Beaucoup de scories Réglage en cas de formation importante de scories dans la chambre de combustion.

6.2.7 Application (APP)

BS-03

- 1)  Réseau internet En appuyant sur **OUI (Acceptation conditions d'utilisation)**, une connexion sera établie.
- 2)  Wi-Fi Activation de la visibilité du réseau Wi-Fi.
-  N° série chaudière Saisie des numéros de série des appareils.
-  Clé Affiche la clé de sécurité recommandée par GUNTAMATIC.
-  Affichage ECS Détermine quel préparateur d'eau chaude sanitaire est visualisé en ligne.
-  Intervalle entre graphiques Définit l'intervalle de mise à jour des diagrammes en ligne.
-  Actualisation des données Définit l'intervalle de mise à jour des données de la chaudière en ligne.
- 3)  Enregistrement de la taille du fichier Définit la taille maximale du fichier d'enregistrement (1 Mo = environ 1 jour).
-  Enregistrement de la fréquence de stockage Définit l'intervalle d'enregistrement du stockage des données.



Retour vers Réglage client

Voir chapitre 6.2













INFO

- 1) La chaudière doit être reliée au routeur internet par un câble réseau.
- 2) En cas d'absence de connexion internet filaire et par activation du Wifi, l'accès à la chaudière peut être établi via le Wifi du routeur internet.
- 3) Sur l'application, un enregistrement peut être lancé en ligne, qui est automatiquement envoyé à l'adresse courriel stockée dans les contacts après avoir atteint la taille de fichier définie.

**ATTENTION**

Les modifications dans les menus Plan Service ne peuvent être effectuées que par des personnes agréées par GUNTAMATIC. Les modifications arbitraires ne sont pas autorisées et peuvent entraîner de graves dysfonctionnements du système de chauffage, voire des situations mettant la vie en danger !

	Réinitialisation de données.....	Voir chapitre 6.2.8.1
	Liste des défauts	Tous les messages d'erreur sont enregistrés avec la date et l'heure !
	Programme test.....	Tous les composants de l'installation peuvent être soumis à un test de fonctionnement !
	Mise en service	Voir chapitre 6.2.8.2
	* Paramètre circuits de chauffage.....	Chauffage chape Voir chapitre 6.2.8.3
	* Paramètre eau chaude sanitaire (ECS).....	Voir chapitre 6.2.8.4
	* Paramètre HP0 Sortie programmable	Voir chapitre 6.2.8.5
	* Paramètre vanne rehausse température de retour	Voir chapitre 6.2.8.6
	* Paramètre vanne d'inversion.....	Voir chapitre 6.2.8.7
	* Paramètre réseau de chaleur	Voir chapitre 6.2.8.8
	Réglages de l'installation.....	Voir chapitre 6.2.8.9











Retour vers Réglage client

Voir chapitre 6.2

**INFO**

* Le nombre de paramètres affichés dépend de la configuration de l'installation.

6.2.8.1 Initialisation des données

	Charger les paramètres client.....	Les données client enregistrées peuvent être réintroduites en cas de besoin.
	Enregistrer les paramètres client	
	Charger les paramètres d'usine !.....	Seuls les paramètres modifiés ou nouveaux d'un nouveau logiciel sont chargés.
	Heures de fonctionnement = 0	Seul le compteur horaire de fonctionnement est remis à 0.
	Réinitialisation des heures de maintenance.....	Seul le compteur d'entretiens est remis à 0.
	Réinitialisation heures de filtration	Le compteur horaire du filtre est remis à 0.
	Réinitialisation du régulateur	Attention Les réglages d'usine seront réinstallés !
	Réinitialisation calibrage sonde Lambda.....	Réinitialisez après chaque remplacement de sonde Lambda.



Retour vers Plan Service.....

Voir chapitre 6.2.8

		Installation	<u>Sélection</u>	BMK VARIO	
		Type	<u>Sélection</u>	P20 / P30	
1)		Vitesse de rotation pompes	<u>Sélection</u>	Arrêt	
		Allumage automatique présent Chaudière à bûches	<u>Sélection</u>	Oui / Non	
2)		Filtre présent	<u>Sélection</u>	Non / CB / CG / CG+CB	
		Chaudière à granulés présente	<u>Sélection</u>	Non / 24kW / 33kW	
		N° série chaudières	<u>Sélection</u>	Numéro de série selon la plaque signalétique	
3)		Programme horaire	<u>Sélection</u>	Simple / Multiple	
4)		CHR présent	<u>Sélection</u>	Non / Chaudière granulés / Régulateur mural	
		• ECS présente Préparateur ECS	<u>Sélection</u>	Oui / Non	
		• Fonctionnement CH Circuits de chauffage	<u>Sélection</u>	Aucun / Pompe / Vanne de mélange	
		○ Température de départ max	<u>Sélection</u>	10°C – 90°C	
5)		○ Courbe de chauffe	<u>Sélection</u>	0,1 – 3,5	
6)		○ Thermostat d'ambiance CH	<u>Sélection</u>	Aucun / RFF / RS-Total / RS-CH / RS-CHR	
7)		• Fonctionnement réseau de chaleur	<u>Sélection</u>	Aucun / ZUP / LAP / ERW	
8)		• Source	<u>Sélection</u>	Tampon 0-2 / Tampon HP0	
9)		• Supplément	<u>Sélection</u>	Aucun / ECS supplémentaire	
		Vanne de rehausse température de retour	<u>Sélection</u>	Oui / Non	
		Longueur tube d'aspiration A1	<u>Sélection</u>	0m / 5m / 10m / 15m / 20m / 25m	
		Remplissage initial Ne pas interrompre le processus	<u>Sélection</u>	OK	
10)		Fonctionnement HP0 Paramétrage voir schéma	<u>Sélection</u>	Aucun / Pompe Z / Pompe tampon	
11)		Fonctionnement USV Paramétrage voir schéma	<u>Sélection</u>	Aucun / Blocage / Inversion	
		Enregistrement paramètres Client	<u>Sélection</u>	Oui / Non	



Retour vers Plan Service

Voir chapitre 6.2.8

**INFO**

- Arrêt** Réglage pour régulation de vitesse désactivée.
ATTENTION La vitesse des pompes à haut rendement ne doit pas être régulée !
SLP Activation de la régulation de vitesse pour la pompe de charge (SLP) du préparateur d'eau chaude sanitaire.
- Non** Réglage pour les installations sans filtre EC.
CB Réglage pour les filtres EC installés entre la chaudière à bûches et le té de raccordement du carneau de fumées.
CG Réglage pour les filtres EC installés entre la chaudière à granulés et le té de raccordement du carneau de fumées.
CG+CB Réglage pour les filtres EC installés entre le té de raccordement du carneau de fumées et la cheminée.
ATTENTION Avant de choisir le réglage, vérifier précisément l'implantation du filtre EC.
- Simple** Pour chaque circuit de chauffage, il est possible de programmer jusqu'à 3 plages horaires journalières.
Multiple Pour chaque circuit de chauffage, il est possible de programmer 3 conditions météorologiques (FROID, DOUX et CHAUD) avec jusqu'à 3 plages horaires journalières.
ATTENTION Le passage d'un programme horaire à l'autre en fonction de la météo dépend de la température moyenne de la veille et peut éventuellement être retardé d'un jour.
- Non** Réglage pour les installations sans régulation des circuits de chauffage.
CG Réglage pour les installations avec régulateur de chauffage 0 dans la chaudière à granulés.
CB Réglage pour les installations avec régulateur de chauffage 1 dans la chaudière à bûches.
RM Réglage si une unité murale est utilisée comme régulateur de chauffage 0, 1 ou 2.
- 0,5 – 0,7** Réglage de base pour le chauffage au sol.
1,2 – 1,4 Réglage de base pour les radiateurs.
- Aucun** Réglage pour les circuits de chauffage sans thermostat d'ambiance / station d'ambiance.
RFF Activation d'un thermostat d'ambiance analogique.
RS-Total Une station d'ambiance numérique est activée avec possibilité de réglage de tous les circuits de chauffage.
RS-CH Une station d'ambiance numérique est activée avec possibilité de réglage uniquement du circuit de chauffage dédié.
RS-CHR Une station d'ambiance numérique est activée avec possibilités de réglage de l'ensemble du régulateur de chauffage.



INFO

- 7) **ZUP / LAP**Activation de la fonction réseau de chaleur selon le schéma d'installation.
ERWActivation d'une extension de circuit de chauffage avec un régulateur mural supplémentaire MK 261.
Affectation du régulateur mural Plan service / Fonctionnement réseau de chaleur 0-2 / Source.
- 8) Le réglage détermine à partir de quel ballon tampon l'énergie du réseau de chaleur est prélevée.
- 9) La fonction Supplément ne peut être activée que si les réglages suivants sont programmés dans le menu Mise en service.
 La platine MKR interne à la chaudière Fonction CH 0 dans la chaudière à granulés = Aucun
 Fonction CH 3 dans la chaudière à bûches = Aucun
 Externe sur l'unité de commande murale MK 261 : Fonction CH 0, 3, ou 6 = Aucun ou Pompe
WWPActivation d'un préparateur ECS supplémentaire.
- 10) **Aucun**Réglage pour les chaudières à granulés sans pompe HPO.
Pompe ZRéglage pour les chaudières à granulés avec pompe Z.
Pompe tamponRéglage pour les chaudières à granulés avec pompe pour ballon tampon.
INFOLe réglage adéquat est indiqué selon le schéma d'installation.
- 11) **Arrêt**Réglage pour les installations sans vanne de rehausse des températures de retour.
InversionRéglage pour les installations avec vanne de rehausse des températures de retour.
INFOLe réglage adéquat est indiqué selon le schéma d'installation.
- Puissance nominale ... La puissance nominale des appareils (selon choix ou de série) peut être réduite de par un réglage hydraulique qu'a fait réaliser le client. Il est également possible de régler la puissance des appareils par un professionnel qualifié via le paramètre Limitation de la température maximale des fumées.

6.2.8.3 Paramètre circuit de chauffage / Chauffage de la chape

BK-07

	Fonctionnement CH	<u>Sélection</u>	Aucun / Pompe / Vanne de mélange	
	Thermostat d'ambiance	<u>Sélection</u>	Aucun / RFF / RS-Total / RS-CH / RS-CHR .	
	Durée de fonctionnement vanne de mélange	<u>Sélection</u>	10 – 300 secondes	
	Température de départ mini	<u>Sélection</u>	10°C – 90°C.....	
	Température de départ maxi	<u>Sélection</u>	10°C – 90°C.....	
1)	Elévation température chaudière	<u>Sélection</u>	0°C – 20°C.....	
	Température d'activation pompe CH	<u>Sélection</u>	20°C – 100°C.....	
2)	Courbe de chauffe parallèle	<u>Sélection</u>	-10°C – 30°C	
	Désignation circuit de chauffage.....	<u>Sélection</u>	Changement de désignation possible.....	
	Chauffage chape	<u>Sélection</u>	Oui / Non	
	• Hausse température départ	<u>Sélection</u>	0°C – 10°C.....	
	• Hausse température départ après	<u>Sélection</u>	1 – 5 jours.....	
	• Température mini départ chape.	<u>Sélection</u>	10°C – 30°C.....	
	• Température maxi départ chape.	<u>Sélection</u>	25°C – 60°C.....	
	• Durée de séchage chape..... Départ max.	<u>Sélection</u>	0 – 20 jours.....	
	• Démarrage programme chape.....	<u>Sélection</u>	Oui / Non	



Retour vers Plan Service.....

Voir chapitre 6.2.8



Les paramètres de chape doivent être définis en accord avec le chapiste !

Le respect des températures de consigne n'est par principe, pas possible en circuit direct mais uniquement avec l'utilisation de vannes de mélange motorisées. Le respect des températures de consigne ne peut être garanti à 100% – de par les diverses chaînes de sécurité et de fonctions spécifiques de la chaudière, de net dépassements de température peuvent exceptionnellement survenir. Si cela s'avère problématique en termes de dommages structurels, le chauffage de la chape doit être effectué manuellement.

- 1) Augmente la température de consigne de la chaudière de la valeur réglée par rapport à la température de consigne de départ.
- 2) Augmente ou diminue la température de départ de la valeur réglée sans modifier la courbe de chauffe.

6.2.8.4 Paramètre ECS

VA-05

		Eau chaude présente.....	<u>Sélection</u>	Oui / Non.....	
1)		Hystérésis eau chaude	<u>Sélection</u>	1°C – 30°C.....	
2)		Activation pompe eau chaude.....	<u>Sélection</u>	20°C – 90°C.....	
3)		Elévation température chaudière avec chaudière granulés	<u>Sélection</u>	0°C – 20°C.....	
		Désignation circuit ECS	<u>Sélection</u>	Changement de désignation possible.....	



Retour vers Plan Service

Voir chapitre 6.2.8



INFO

- 1) C'est la différence de température entre le début et la fin du réchauffage de l'eau chaude sanitaire.
EXEMPLE Température de consigne ECS = 60°C / Hystérésis ECS = 10°C
 Si la température de l'eau chaude descend sous 50 °C, le réchauffage de l'eau commence et se termine dès que la température de l'eau chaude atteint à nouveau 60 °C. Condition : Activation par le programme horaire eau chaude.
- 2) Si la température de la chaudière ou la température haute (T3) du ballon tampon dépasse la consigne réglée, la pompe peut démarrer.
- 3) Augmente la température de consigne de la chaudière de la valeur réglée par rapport à la température de consigne d'eau chaude.

6.2.8.5 Paramètre HP0 Sortie programmable

VA-04

1)		Fonctionnement HP0 Pour chaudière à granulés	<u>Sélection</u>	Aucun / Pompe Z / Pompe tampon	
		* Activation HP0..... Activation pompe	<u>Sélection</u>	65°C – 80°C	
2)		* Charge haut du tampon activée	<u>Sélection</u>	0°C – 20°C	
3)		* Charge haut du tampon désactivée (Totale)	<u>Sélection</u>	0°C – 20°C	
4)		* Charge haut du tampon désactivée (Partielle)	<u>Sélection</u>	0°C – 20°C	
3)		* Charge bas du tampon désactivée	<u>Sélection</u>	0°C – -20°C	
5)		* Delta-T réseau de chaleur	<u>Sélection</u>	0°C – 50°C	
		* Différence chaudière – bas du tampon	<u>Sélection</u>	0°C – 50°C	
6)		* Sonde HP0.....	<u>Sélection</u>	Chaudière / CHR 0 / CHR 1 / CHR 2.....	



Retour vers Plan Service

Voir chapitre 6.2.8



INFO

- * Les touches de sélection sont visibles uniquement si le fonctionnement HP0 est programmé comme Pompe ballon tampon.
- 1) Activation du bon mode de fonctionnement de la pompe selon le schéma d'installation mis en œuvre.
 - 2) En fonctionnement chauffage par ballon tampon, la température à la sonde haute du ballon tampon doit être inférieure de 6°C (Réglage d'usine) à la température demandée la plus élevée d'un circuit de chauffage ou d'eau chaude sanitaire afin que la chaudière redémarré.
EXEMPLE Température maximale demandée = 60°C
 Démarrage de la chaudière à une température inférieure à 54°C au niveau de la sonde haute du ballon tampon.
 - 3) Le programme de charge Totale du ballon tampon est satisfait dès que les consignes d'usine de 55°C à la sonde haute du tampon et 45°C à la sonde basse du tampon sont atteintes.
 55°C Température haute tampon = Température consigne tampon 55°C plus Charge haut BT désactivée (Totale) 0°C
 45°C Température basse tampon = Température consigne tampon 55°C moins Charge bas du tampon désactivée -10°C
 - 4) Le programme de charge Partielle du ballon tampon est satisfait dès que la consigne d'usine de 65°C à la sonde haute est atteinte.
 65°C Température haute tampon = Température consigne tampon 55°C plus Charge haut BT désactivée (Partielle) 10°C
 - 5) Dans le cas de réseaux de chaleur, par exemple, une perte de température due à la longueur de la conduite peut être compensée. Un réglage de la perte de 2°C, par exemple, entraîne une augmentation de la température de consigne du ballon tampon de 2°C.
 - 6) Spécification du régulateur (carte) sur lequel sont connectées les sondes du ballon tampon HP0.

6.2.8.6 Paramètre RLM Vanne 3 voies sur retour chaudière

VA-03

1)		Fonctionnement vanne de rehausse de température retour.....	<u>Sélection</u>	Auto.....	
		Durée fonctionnement vanne de rehausse de température ...	<u>Sélection</u>	10 - 300 secondes.....	
		* Consigne température de retour	<u>Sélection</u>	40°C – 90°C.....	
2)		* Vanne de rehausse de température de retour Delta T.....	<u>Sélection</u>	5°C – 30°C.....	
3)		* Décharge au démarrage	<u>Sélection</u>	Oui	



Retour vers Plan Service

Voir chapitre 6.2.8



INFO

* Ces paramètres agissent en partie différemment selon le fonctionnement avec la chaudière bûches ou granulés.

- 1) **Fixe** Réglage fixe de la température de retour en utilisant le paramètre RLT consigne.
Auto Régulation variable de la température de consigne retour en cas de décharge active au démarrage.
Fonction. bûches En fonctionnement aux bûches, la température de consigne retour dépend du réglage du paramètre Consigne RLT et est donc en fait FIXE. En activant la décharge au démarrage, la température de consigne retour peut toutefois être augmentée jusqu'à 5°C pour atteindre plus rapidement la température de Consigne chaudière.
Fonction. granulés En fonctionnement aux granulés, la température de consigne retour dépend de la température de consigne de la chaudière à granulés et est donc VARIABLE. En activant la décharge au démarrage, la température de consigne retour peut toutefois être augmentée jusqu'à 5°C pour atteindre plus rapidement la température de Consigne chaudière.
La température Consigne retour de la chaudière à granulés se calcule comme suit :
 par ex. Consigne chaudière = 63°C moins RLM Delta T = 15°C donne 48°C Consigne température retour.
Ouvvert Fonction test ou secours – Ouverture manuelle du by-pass RLM.
Fermé Fonction test ou secours – Fermeture manuelle du by-pass RLM.
Arrêt Fonction test ou secours – Arrêt manuel de la vanne de rehausse RLM.
- 2) Spécifie la différence (écart) entre la température de consigne de la chaudière et celle de retour de la chaudière.
- 3) Lorsqu'au démarrage, le mode décharge de la vanne de rehausse de température retour est activé, la température Consigne retour chaudière augmente jusqu'à 5°C maximum, afin d'atteindre plus rapidement la température Consigne chaudière.

6.2.8.7 Paramètre USV Vanne d'inversion

VA-03

1)		* Fonctionnement USV	<u>Sélection</u>	Arrêt / Blocage / Inversion.....	
2)		RGT – Chaudière à bûches RGT : T° des gaz de combustion	<u>Sélection</u>	80°C - 200°C.....	
		Temps de fonctionnement du moteur	<u>Sélection</u>	Arrêt / 1 – 5 minutes / Continu	
3)		Verrouillage TPO.....	<u>Sélection</u>	0°C – 100°C.....	
4)		Blocage de l'allumage.....	<u>Sélection</u>	Oui / Non.....	
5)		Apport chaleur résiduelle Pompe HP0 de la chaudière granulés	<u>Sélection</u>	0 - 120 min	



Retour vers Plan Service

Voir chapitre 6.2.8



INFO

* Le réglage correct de la vanne d'inversion est spécifié dans la notice d'installation selon le plan d'installation mis en œuvre.

- 1) **Arrêt**Vanne d'inversion désactivée.
Blocage Configuration de l'installation avec chaudière à granulés sans ballon tampon. En bloquant le ballon tampon, les circuits de chauffage sont directement alimentés en énergie par la chaudière à granulés.
Inversion Configuration du chauffage avec chaudière à granulés avec ballon tampon. Le volume du ballon tampon peut être réduit en cas de fonctionnement avec la chaudière à granulés en commutant la tuyauterie de retour.
- 2) Si la température des fumées dépasse 130°C dans la chaudière à bûches pendant le fonctionnement de la chaudière à granulés (la chaudière à bûches est mise en chauffe), le fonctionnement de la chaudière à granulés est automatiquement interrompu.
 - Si la fonction Blocage est activée, le système passe en Fonctionnement tampon après l'arrêt de l'apport de chaleur résiduelle.
 - Lorsque la fonction Inversion est activée, le volume du ballon tampon est à nouveau augmenté en commutant la tuyauterie de retour.
- 3) Activation de la chaudière à granulés dès que la température du ballon tampon est inférieure de 2°C à celle réglée dans le paramètre Verrouillage TPO. INFO Réglage d'usine 0°C = Fonction désactivé
- 4) Programmable uniquement en cas de chaudières à bûches avec allumage automatique en option. Si le paramètre est réglé sur OUI, le processus d'allumage doit toujours se dérouler en premier lieu par la chaudière à bûches avant que la chaudière à granulés puisse être allumée.
CONDITION Une méthode d'allumage doit être programmée sur la chaudière à bûches (voir chapitre Sélection du programme).
- 5) Dès que la chaudière à granulés de bois passe à l'état de fonctionnement ARRÊT, la pompe HP0 reste active pendant la durée réglée.

6.2.8.8 Paramètre FL Réseau de chaleur

VA-04

1)		Fonctionnement réseau de chaleur	<u>Sélection</u>	Aucun / ZUP / LAP / ERW.....	
		* Activation réseau de chaleur	<u>Sélection</u>	40°C – 80°C.....	
2)		* Charge haut du tampon activée	<u>Sélection</u>	0°C – 20°C.....	
3)		* Charge haut du tampon désactivée (Totale).....	<u>Sélection</u>	0°C – 20°C.....	
4)		* Charge haut du tampon désactivée (Partielle).....	<u>Sélection</u>	0°C – 20°C.....	
3)		* Charge bas du tampon désactivée.....	<u>Sélection</u>	0°C - -20°C.....	
5)		** Source	<u>Sélection</u>	Tampon 0, 1, 2, HP0.....	
6)		** Delta T réseau de chaleur.....	<u>Sélection</u>	0°C – 50°C.....	
		* Différence source – bas du tampon.....	<u>Sélection</u>	0°C – 50°C.....	



Retour vers Plan Service

Voir chapitre 6.2.8



INFO

- * Les touches de sélection sont visibles uniquement si le réseau de chaleur LAP est programmé.
 - ** La touche de sélection est visible uniquement si le réseau de chaleur ZUP et LAP est programmé.
- 1) **ZUP / LAP**..... Activer le bon mode de fonctionnement de réseau de chaleur selon le schéma d'installation mis en œuvre.
ERW..... Activation d'une extension de circuit de chauffage avec un régulateur mural supplémentaire MK 261.
 - 2) Pendant le fonctionnement du chauffage, la température à la sonde haute du tampon du réseau de chaleur doit être inférieure de 6°C (Réglage d'usine) à la température demandée la plus élevée d'un circuit de chauffage ou d'eau chaude afin qu'il soit à nouveau rechargé.
Exemple Température max demandée = 50°C Démarrage du chargement à une température inférieure à 44°C au niveau de la sonde haute du tampon.
 - 3) Le programme de charge Totale du tampon du réseau de chaleur est satisfait dès que les consignes d'usine de 50°C à la sonde haute du tampon et 40°C à la sonde basse du tampon sont atteintes.
Température haute tampon 50°C = Température consigne tampon 50°C plus Charge haut du tampon désactivée (Totale) 0°C
Température basse tampon 40°C = Température consigne tampon 50°C moins Charge bas du tampon désactivée -10°C
 - 4) Le programme de charge Partielle du ballon tampon est satisfait dès que la consigne d'usine de 56°C à la sonde haute est atteinte.
Température haute tampon 56°C = Température consigne tampon 50°C plus Charge haut du tampon désactivée (Partielle) 6°C
 - 5) Indication de la source d'approvisionnement à partir de laquelle l'énergie pour le ballon tampon du réseau de chaleur est prélevée.
 - 6) Dans le cas de réseaux de chaleur, par exemple, une perte de température due à la longueur de la conduite peut être compensée. Un réglage de la perte de 2°C, par exemple, entraîne une augmentation de la température de consigne de la valeur réglée.

6.2.8.9 Réglages Chaudière à bûches de bois

04

		Installation.....	<u>Sélection</u>	BMK VARIO	
		Type.....	<u>Sélection</u>	P20 / P30	
		Chaudière à bûches	<u>Sélection</u>	20 kW / 30 kW.....	
		N° série chaudière à bûches	<u>Sélection</u>	Saisie selon plaque signalétique.....	
		N° série chaudière à granulés	<u>Sélection</u>	Saisie selon plaque signalétique.....	
		Vitesse de rotation pompe.....	<u>Sélection</u>	Arrêt	
		Allumage automatique présent.....	<u>Sélection</u>	Oui / Non.....	
		Chaudière à granulés présente	<u>Sélection</u>	24 kW / 33 kW.....	
1)		CHR présent	<u>Sélection</u>	Non / CG / CB / RM.....	
		Filtre présent.....	<u>Sélection</u>	Non / CG / CB / CG+CB.....	
2)		Sonde extérieure.....	<u>Sélection</u>	Arrêt	
3)		Programme horaire	<u>Sélection</u>	Simple / Multiple.....	
4)		Sonde lambda.....	<u>Sélection</u>	NGK	
5)		Chauffage sonde lambda	<u>Sélection</u>	Auto.....	
6)		Calibrage sonde lambda	<u>Sélection</u>	Arrêt	

7)		Correction sonde lambda.....	<u>Sélection</u>	0,0mV.....	
8)		Caractéristique sonde lambda	<u>Sélection</u>	0,0%.....	
9)		Supervision	<u>Sélection</u>	Non	
		Numéro de téléphone GSM 1-3	<u>Sélection</u>	Saisie des numéros de téléphone.....	
		Journal SD	<u>Sélection</u>	Arrêt	
		Données SD.....	<u>Sélection</u>	Aperçu.....	
		Données CID.....	<u>Sélection</u>	Code fabricant.....	
		Aspiration	<u>Sélection</u>	Temps	
		Message d'erreur F40.....	<u>Sélection</u>	Non	
10)		Temps pompe ABS (Dégommage)	<u>Sélection</u>	60 secondes.....	
11)		Démarrage forcé HKP (Pompe CH).....	<u>Sélection</u>	88°C.....	
12)		Pompe CH gel T° ext.....	<u>Sélection</u>	-3°C.....	
12)		Pompe CH gel T° départ	<u>Sélection</u>	3°C.....	
13)		Fonction SAV	<u>Sélection</u>	-.....	



Retour vers Plan Service

Voir chapitre 6.2.8



INFO

- Non** Réglage pour les installations sans régulation des circuits de chauffage.
CG Réglage pour les installations avec régulateur de chauffage 0 dans la chaudière à granulés.
CB Réglage pour les installations avec régulateur de chauffage 1 dans la chaudière à bûches.
RM Réglage si une unité murale est utilisée comme régulateur de chauffage 0, 1 ou 2.
- Non** Désactive la sonde extérieure et indique au régulateur une température extérieure de 0°C.
Oui Réglage standard pour les chaudières réglées en fonction de la température extérieure.
- Simple** Pour chaque circuit de chauffage, il est possible de programmer jusqu'à 3 plages horaires journalières.
Multiple Pour chaque circuit de chauffage, il est possible de programmer 3 conditions météorologiques (FROID, DOUX et CHAUD) avec jusqu'à 3 plages horaires journalières.
ATTENTION Le passage d'un programme horaire à l'autre en fonction de la météo dépend de la température moyenne de la veille et peut éventuellement être retardé d'un jour.
- Non** Sonde Lambda désactivée.
Bosch Réglage pour les anciennes chaudières avec sonde lambda Bosch.
NGK Réglage pour les nouvelles chaudières avec sonde lambda NGK.
- Continu** Réglage pour les anciennes chaudières avec sonde lambda Bosch.
Auto Réglage pour les nouvelles chaudières avec sonde lambda NGK.
- Démarrage manuel du calibrage automatique de la sonde lambda.
ATTENTION Cette opération peut durer longtemps (environ 30 minutes).
- La valeur idéale de la sonde lambda est de -10mV dans le programme Test. Des écarts jusqu'à maximum ± 6 mV sont admissibles et peuvent être saisis comme valeur de correction. Si l'écart est plus important, la sonde lambda doit être remplacée.
- Après avoir calibré la sonde Lambda à 0,0% dans la plage de mesure basse, elle peut être calibrée dans la plage haute (à puissance nominale avec un CO2 à 10-12%) en adaptant les caractéristiques de courbe de la sonde Lambda.
EXEMPLE La valeur de CO2 affichée sur la chaudière à la puissance nominale varie par exemple de 2% lors de la mesure de contrôle au moyen d'un analyseur de combustion (affichage sur la chaudière à 10% et sur l'appareil de mesure à 12%). L'écart de 2% peut être entré comme valeur de correction dans le paramètre et entraîne ainsi le calibrage de la sonde dans la plage de mesure haute.
- Non** Supervision désactivée.
DAQ Acquisition de données par enregistreur en ligne (n'est utilisable qu'en usine).
Module GSM Infos et contrôle via module GSM.
- Système antiblocage (ABS) ou "dégommage" des pompes, des vannes de mélanges motorisées (tous les Lundi 12h00).
- Toutes les pompes des circuits de chauffage fonctionnent jusqu'à ce que la température de la chaudière soit inférieure à 88°C.
- Si la température extérieure est inférieure à la température de consigne du paramètre HKP Gel TA (Pompe CH gel T° ext), alors la fonction protection hors gel est activée. Toutes les pompes des circuits de chauffage fonctionnent et régulent selon la température de départ définie dans paramètre HKP Gel TV (Pompe CH gel T° départ).
ATTENTION La fonction antigel peut le cas échéant être défaillante lors d'un dysfonctionnement de la chaudière ! → Prévoir une résistance électrique !
- Fonction test**: La température de la chaudière augmente jusqu'au déclenchement du **STB** par surchauffe.

1)		Combustible	<u>Sélection</u>	2	
2)		FW présente Cellule photoélectrique	<u>Sélection</u>	Oui	
3)		Calibrage FW	<u>Sélection</u>	Arrêt	
4)		Correction FW pour Pmin	<u>Sélection</u>	100 kOhm	
4)		Correction FW pour Pmax	<u>Sélection</u>	0 kOhm	
5)		Sonde lambda	<u>Sélection</u>	NGK	
6)		Chauffage sonde lambda	<u>Sélection</u>	AUTO	
7)		Calibrage sonde lambda	<u>Sélection</u>	Arrêt	
8)		Correction sonde lambda	<u>Sélection</u>	0,0mV	
9)		Caractéristique sonde lambda	<u>Sélection</u>	0,0%	
		Messages d'erreur	<u>Sélection</u>	Ne pas désactiver	
10)		Démarrage forcé HKP (Pompe CH)	<u>Sélection</u>	95°C	
11)		Utilisation chaleur résiduelle	<u>Sélection</u>	65°C	
		Aspiration	<u>Sélection</u>	Temps	
12)		Fonction SAV	<u>Sélection</u>	-	



Retour vers Plan Service

Voir chapitre 6.2.8



INFO

- 1) Il est possible de modifier les types de combustible et donc les quantités à injecter dans le paramètre Combustible. En cas de déflagrations durant la combustion, il est possible de minimiser l'apport de combustible afin d'effectuer des tests de recherches d'erreurs. Un apport de combustible plus important peut entraîner une combustion incomplète et des dysfonctionnements de la chaudière et n'est donc pas recommandé.
- 2) **Non** Désactive la cellule photoélectrique, et donc le contrôle de la combustion.
Oui Réglage standard pour les chaudières à granulés.
- 3) Démarre le calibrage automatique de la cellule photoélectrique durant le fonctionnement Régulation.
- 4) Possibilité de saisie de valeurs de correction de la cellule photoélectrique pour les plages de puissances minimale (Pmin) et nominale (Pmax).
- 5) **Non** Sonde Lambda désactivée.
Bosch Réglage pour les anciennes chaudières avec sonde lambda Bosch.
NGK Réglage pour les nouvelles chaudières avec sonde lambda NGK.
- 6) **Continu** Réglage pour les anciennes chaudières avec sonde lambda Bosch.
Auto Réglage pour les nouvelles chaudières avec sonde lambda NGK.
- 7) Démarrage manuel du calibrage automatique de la sonde lambda.
ATTENTION Cette opération peut durer longuement (environ 30 minutes).
- 8) La valeur idéale de la sonde lambda est de -10mV dans le programme Test. Des écarts jusqu'à maximum ± 6 mV sont admissibles et peuvent être saisie comme valeur de correction. Si l'écart est plus important, la sonde lambda doit être remplacée.
- 9) Après avoir calibré la sonde Lambda à 0,0% dans la plage de mesure basse, elle peut être calibrée dans la plage haute (à puissance nominale avec un CO2 à 10-12%) en adaptant les caractéristiques de courbe de la sonde Lambda.
EXEMPLE La valeur de CO2 affichée sur la chaudière à la puissance nominale varie par exemple de 2% lors de la mesure de contrôle au moyen d'un analyseur de combustion (affichage sur la chaudière à 10% et sur l'appareil de mesure à 12%). L'écart de 2% peut être entré comme valeur de correction dans le paramètre et entraîne ainsi le calibrage de la sonde dans la plage de mesure haute.
- 10) Toutes les pompes des circuits de chauffage fonctionnent jusqu'à ce que la température de la chaudière soit inférieure à 95°C.
- 11) Utilisation de la chaleur résiduelle jusqu'à ce que la température de la chaudière soit inférieure à 65°C > Chaleur résiduelle ARRÊT
- 12) Fonction test : La température de la chaudière augmente jusqu'au déclenchement du STB par surchauffe.

7 Réglages du client

7.1 Activation du programme de chauffage



BS-01



01

Appuyez sur
SELECTION PROGRAMME



Programm OFF		Chauffage et eau chaude à l'arrêt
Programm NORMAL		Chauffage et eau chaude activés
Programm ECS		Seule l'eau chaude est activée

Plus d'informations sur la sélection du programme

Voir chapitre 6.1



Retour vers Réglage maison.....

Voir chapitre 6.0

Pour chaque circuit de chauffage, jusqu'à trois plages horaires "MARCHE" / "ARRÊT" peuvent être programmées par jour. À l'aide de la programmation en bloc, il est possible de programmer tous les jours de la semaine simultanément.



1) Appuyez sur Plan client



2) Appuyer sur la touche du circuit de chauffage



3) Appuyer sur la touche Programme horaire



- Programmation "JOURNALIERE"
(appuyez 1* sur le jour désiré)
- Programmation "HEBDOMADAIRE"
(appuyez 2* sur le même jour de la semaine)



Retour vers Réglage maison.....

Voir chapitre 6.0

En modifiant la courbe de chauffe, vous pouvez ajuster la température ambiante.
 Une courbe de chauffe plus élevée augmentera la température ambiante.
 Modifiez la courbe de chauffe uniquement sur une base journalière et par dixième.



01

1) Appuyez sur Plan client



2) Appuyer sur la touche du circuit de chauffage



3) Appuyer sur la touche de la courbe de chauffe

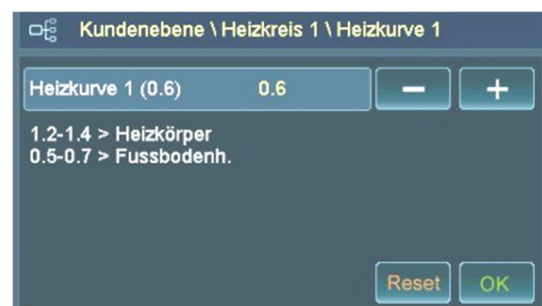
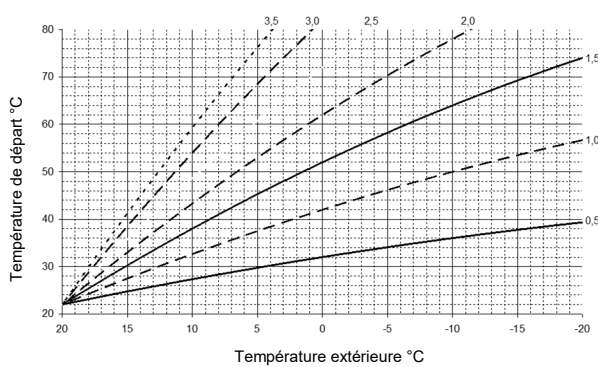

Retour vers Réglage maison.....

Voir chapitre 6.0

La température de l'eau chaude peut être ajustée en modifiant la température de consigne.



1) Appuyez sur Plan client





2) Appuyez sur la touche Eau chaude sanitaire



3) Appuyez sur la touche de Consigne d'eau chaude



- "MODIFIEZ" avec  ou 
- "VALIDEZ" avec 



 Retour vers Réglage maison.....

Voir chapitre 6.0

Emplacement d'installation Installez le thermostat d'ambiance sur une paroi intérieure à une hauteur d'environ 1,5 m. La pièce la plus appropriée est celle dans laquelle les habitants sont le plus souvent. Dans cette pièce, les radiateurs ne doivent pas être équipés de robinets thermostatiques (ouvrir complètement les robinets).



Le thermostat d'ambiance ne doit pas être placé dans une zone de fort ensoleillement ou dans celle sous influence d'un poêle.

Adaptation de la température ambiante Le bouton du thermostat permet de modifier la température ambiante. Dans la plage plus (+) du régulateur, la température ambiante peut être augmentée jusqu'à 3°C et abaissée jusqu'à 3°C dans la plage moins (-).



Le fait de tourner le bouton dans la zone plus (+) ou moins (-) modifiera la température ambiante affichée dans le menu indications détaillées.

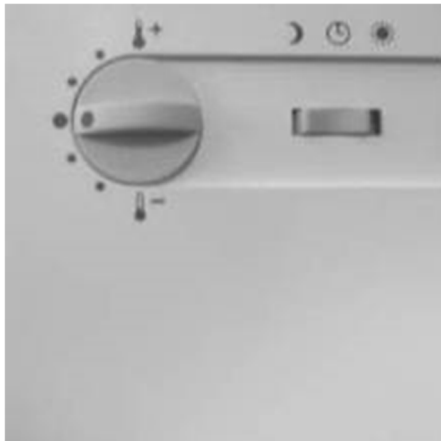

Abaissement **Mode chauffage à l'arrêt**
(si la température extérieure est supérieure au paramètre "Nuit fin t° ext")

Mode chauffage en marche → à la t° de consigne nuit
(si la température extérieure est inférieure au paramètre "Nuit fin t° ext")



Normal **Mode chauffage et abaissement**
(selon programmes horaires)



Chauffage continu **Mode chauffage continu** → à la t° de consigne jour
(Chauffage continu jour et nuit sans abaissement)

- Première mise en service La première mise en service et la configuration de base de la chaudière ne peuvent être effectuées que par le personnel qualifié de GUNTAMATIC ou par un partenaire agréé.
- Fonctionnement quotidien Nettoyez l'installation de chauffage en respectant exactement les instructions de la section "Nettoyage/entretien". Le temps que prend le nettoyage dépend fortement de la qualité du combustible, un combustible de moindre qualité demande beaucoup plus de nettoyage.
- Arrêt du chauffage L'arrêt du chauffage est nécessaire uniquement en fin de saison de chauffe, en cas de défauts et pour le remplissage du local de stockage du combustible. Pour ce faire, commutez l'installation sur le programme "ARRÊT" et laissez-la refroidir pendant env. 120 min. Ensuite, vous pouvez ensuite arrêter l'installation.
- Lors des arrêts d'exploitation de longue durée, débranchez l'installation de chauffage également du secteur pour éviter des dommages inutiles dus à la foudre !
- Remise en service Avant de remettre la chaudière en service à l'entrée de la saison de chauffe, faites réaliser le contrôle annuel de bon fonctionnement des équipements de régulation et de sécurité. Nous vous recommandons de souscrire un contrat de maintenance, votre installation fonctionnera ainsi de manière fiable et économique.

Vérifiez la pression de l'installation La pression de service est normalement comprise entre 1 et 2,5 bars. Une pression trop faible peut provoquer un dysfonctionnement de l'installation.

La vidange ou le remplissage complet de l'installation, ainsi que l'appoint d'une installation remplie d'eau traitée, sont le fait d'un professionnel !

Appoint en eau de chauffage :

- L'eau de chauffage doit être inférieure à 40 °C ;
- Ajoutez doucement de l'eau froide dans l'installation de chauffage jusqu'à ce que la pression de service requise soit indiquée sur le manomètre ;
- Purgez complètement l'installation de chauffage et vérifiez en à nouveau la pression – refaites un appoint d'eau si nécessaire

Vase d'expansion Vérifiez la pression d'air du vase d'expansion (env. 1,5 bar) !

Le cas échéant, faites appel à l'installateur !

Soupape de sécurité Contrôlez le bon fonctionnement du dispositif de sécurité !

Le cas échéant, faites appel à l'installateur !

Dispositif de sécurité thermique Contrôlez le bon fonctionnement du dispositif de sécurité !

Le cas échéant, faites appel à l'installateur !

Ventilation de la chaufferie Contrôlez le libre passage de l'amenée d'air.

Le cas échéant, faites appel à l'installateur !

8.2 Combustible

8.2.1 Bûches de bois

BK-02

Assurez-vous de la qualité normative du combustible afin de garantir un fonctionnement sans problème de l'installation de chauffage. Seuls des bûches de bois de qualité permettent d'assurer un fonctionnement fiable, sans incident, de la chaudière et de ses composants. Le prix doit toujours être apprécié en fonction des exigences de qualité et il est donc fortement recommandé de n'utiliser que des produits dont la qualité est garantie.

Les chaudières à bûches à gazéification GUNTAMATIC conviennent aux combustibles de classe 4 (selon BImSchV § 3 paragraphe 1).



Critères de qualité recommandés

- bûches de bois naturelles
- durée de séchage 1,5 – 2 ans;
- longueur de la bûche 50 cm;
- taille de la bûche 12 – 15 cm;
- toujours fendre les grosses bûches;
- copeaux de bois grossièrement déchiquetés; durée de séchage 0,5 – 1,5 ans
- testé et recommandé avec peu de fines et de poussières provenant d'un combustible de qualité ayant une faible teneur en potassium, azote et peu d'écorce;

Propriétés bûches de bois

Pouvoir calorifique du sapin	≈ 1310 kWh / stère
Pouvoir calorifique du hêtre	≈ 1800 kWh / stère
Poids du sapin	≈ 293 kg / stère
Poids du hêtre	≈ 435 kg / stère
Longueur de la bûche	50 cm
Taille de la bûche	12 - 15 cm
Taux d'humidité	15 - 20 %

Propriétés bois grossièrement déchiquetés

Pouvoir calorifique du sapin	≈ 710 kWh / stère
Pouvoir calorifique du hêtre	≈ 1010 kWh / stère
Poids du sapin déchiqueté	≈ 157 kg / stère
Poids du hêtre déchiqueté	≈ 251 kg / stère
Taille bois déchiqueté	≈ 5 – 12 cm
Section bois déchiqueté	max. 5 cm ²
Taux d'humidité	15 - 20 %

Stockage

A l'extérieur, les bûches et le bois grossièrement déchiqueté doivent être stockés à l'abri de la pluie ou recouverts d'une bâche.



Taux d'humidité idéal 15 – 20%

Des bûches excessivement sèches peuvent entraîner des problèmes de combustion !

La garantie du bon fonctionnement de la chaudière dépend aussi de la qualité du combustible. Ce n'est qu'avec des granulés de qualité qu'un fonctionnement efficace et sans défaillances de l'installation est assuré. Le prix doit toujours refléter la qualité et il est recommandé d'utiliser exclusivement des produits dont la qualité est garantie.



Critères de qualité recommandés :

- fermeté;
- surface lisse;
- faible teneur en particules;
- faible quantité de cendres;
- point de fusion des cendres élevé;
- n'utiliser que des combustibles recommandés;
- testé et recommandé avec peu de fines et de poussières provenant d'un combustible de qualité ayant une faible teneur en potassium, azote et peu d'écorce;

Caractéristiques

Valeur calorifique	≈ 4,9 kWh / kg
Poids du vrac	≈ 650 kg / m ³
Longueur	5 – 30 mm
Diamètre	5 – 6 mm
Taux d'humidité	8 – 10 %
Déformation initiale des cendres	≈ 1200°C
Part de cendres	< 0,5 %

Garantie de qualité Utiliser uniquement des granulés **EN 17225-2** de classe **A1!**



Ils doivent être stockés dans un endroit sec!

Si les granulés devaient entrer en contact avec de l'humidité, ils gonflent et se décomposent !



Le local de stockage du combustible ne doit en aucun cas être rempli pendant le fonctionnement du chauffage !

Au moins 1 heure avant le remplissage, l'installation de chauffage doit être mise sur "ARRÊT" !



Vider complètement la vis d'extraction au moins tous les 3 ans !

Utilisez un aspirateur pour de grandes quantités de poussière !

Remplissage initial / remplissage ultérieur

Lors du remplissage initial ou après chaque vidage complet du local de stockage, le silo ne doit pas être rempli immédiatement en totalité. La vis d'extraction doit être recouverte de granulés d'une hauteur d'environ 10 cm et sur toute sa longueur avant que le local de stockage ne soit entièrement rempli. Le local de stockage peut alors être rempli jusqu'à la hauteur de chargement maximale admise.

Hauteur de chargement

Granulés max. 2,5 m

Remplissage de dépannage

Si le remplissage automatique des granulés ne peut pas être possible en raison d'un défaut sur le système d'extraction, le silo peut être "REPLI EN DEPANNAGE".

Essayez toutefois au préalable d'éliminer la panne selon le chapitre "Dépannage" ou "Messages d'information et d'erreur" dans la notice d'utilisation.

Procédure :

Mettez la chaudière sur "Programme ARRÊT" et attendez qu'elle soit sur "Fonction ARRÊT". Coupez l'alimentation électrique de la chaudière à l'aide de l'interrupteur 0/I. Dévissez le couvercle du silo de la chaudière et remplissez le avec des granulés en sacs.



Attention : Veillez impérativement à ce qu'aucun granulé ne puisse entrer dans le tuyau d'aspiration (A) de la turbine d'aspiration (voir figure). Cela peut détériorer la turbine d'aspiration! Il est préférable de bouchonner si possible le tuyau d'aspiration avec un chiffon souple.

Pour terminer, fermer à nouveau hermétiquement le silo avec son couvercle. Acquiescer les messages d'erreur affichés et rétablissez à nouveau le dernier programme de chauffage utilisé.

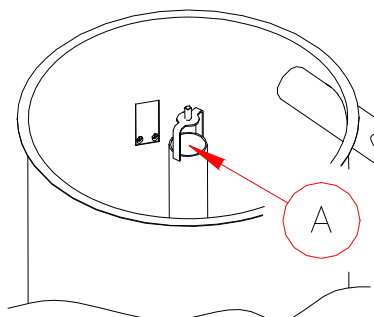

L'alimentation en air de combustion de la chaudière est réglée de manière entièrement automatique en corrélation avec les sonde lambda et sonde de température des gaz de combustion au moyen des servomoteurs d'air primaire et d'air secondaire.

Pour le réglage de l'air de combustion, et afin d'obtenir une combustion optimale constante, sélectionnez le combustible bûches ou copeaux de bois.

Valeurs idéales des gaz de fumées pendant la phase de combustion : 10-13% CO2

Paramètre combustible



Dans le chapitre "Fonctionnement du chauffage", vous trouverez des informations sur le réglage correct du paramètre "Combustible".

Dysfonctionnement servomoteur



En cas de dysfonctionnement, la quantité d'air de combustion du servomoteur concerné peut être réglée manuellement en appuyant sur le bouton de déverrouillage (1) du servomoteur et en pivotant le système d'entraînement (2).

Réglage, voir chapitre Acquiescement des défauts !

Position "FERMEE" des volets d'air

Gauche secondaire Droite primaire



Exemple : Servomoteur en position FERMEE = 0 %



2

1

BIOSTAR 24 / 33

Si grille chambre de combustion fermée

Air primaire 9,0 (haut)

Air secondaire 6,0 (bas)

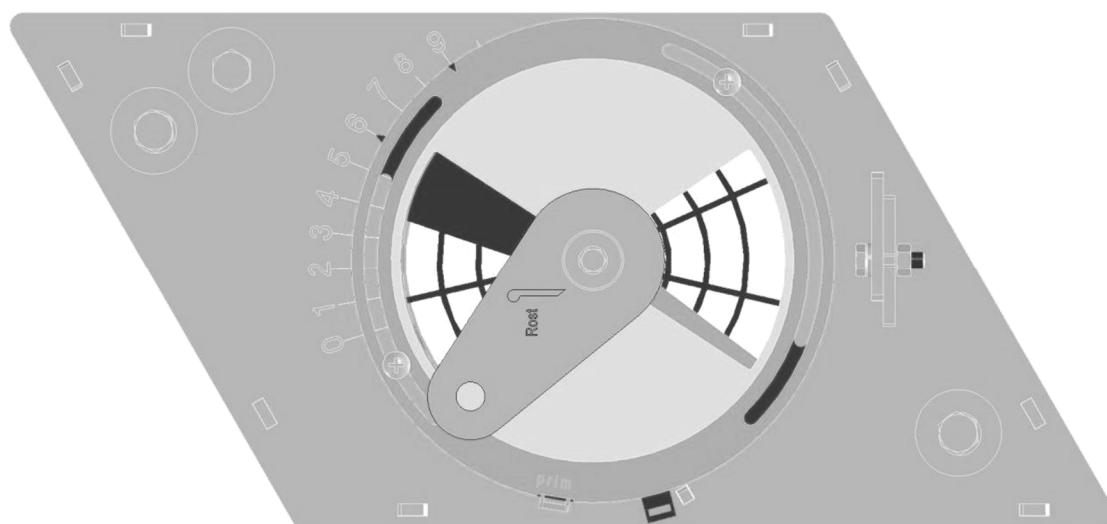

manuel

- ouvrir les portes de la chaudière et la porte du volume de chargement;
- actionnez le levier de nettoyage de l'échangeur de chaleur 5 à 10 fois et remettez-le en position de repos;
- ouvrez la porte du cendrier, vider les cendres et si nécessaire, effectuez un nettoyage intermédiaire;
- insérez d'abord une couche de bûches de petite taille, le côté fendu vers le haut;
- sur le côté gauche du volume de chargement, remplissez de petits bois, de brindilles, de copeaux de bois avec un peu de papier et de carton sur environ 10 cm de haut;
- remplissez le volume de chargement avec des bûches de bois ou par couches, mélangées avec du bois grossièrement déchiqueté;
- fermez la porte du volume de chargement; ouvrez la porte du cendrier et allumez la chaudière avec du papier au-dessus de la grille à gauche;
- pour "que le feu prenne", laissez la porte du cendrier ouverte jusqu'à ce que la température des gaz de fumées indiqué à l'écran atteigne environ 150 ° C; puis fermez soigneusement les portes du cendrier et de la chaudière.

Attention risque d'incendie !

Ne laissez jamais la chaudière sans surveillance pendant la phase d'allumage !
Après allumage, fermez soigneusement toutes les portes de chaudière !

automatique

- ouvrir les portes de la chaudière et la porte du volume de chargement;
- actionnez le levier de nettoyage de l'échangeur de chaleur 5 à 10 fois et remettez-le en position de repos;
- ouvrez la porte du cendrier, vider les cendres et si nécessaire, effectuez un nettoyage intermédiaire;
- **Il ne doit plus y avoir de braises sur la grille !**
- insérez d'abord une couche de bûches de petite taille, le côté fendu vers le haut; placez ensuite environ 5 à 10 litres de bois grossièrement déchiqueté devant l'ouverture d'allumage; puis remplissez de bois d'allumage sur environ 10 cm de haut du côté gauche de la chaudière;
- remplissez le volume de chargement avec des bûches de bois ou par couches, mélangées avec du bois grossièrement déchiqueté;
- fermez toutes les portes de la chaudière et activez le programme d'allumage souhaité.

Les chaudières modernes à gazéification de bois fonctionnent toujours en association avec un ou plusieurs ballons tampons. La condition de base pour un fonctionnement optimal du chauffage est la bonne qualité de combustible et ce que l'on appelle un "chauffage adéquat avec un ballon tampon". Lisez les instructions suivantes et suivez-les exactement:

Consigne !



En principe, la chaudière peut à nouveau être allumée c'est à dire rechargée que lorsque le bois a brûlé jusqu'à la braise et que le ballon tampon se soit suffisamment déchargé (pas d'indication à l'écran). Dans le cas de ballons tampons de moins de 1400 litres (pour les ballons tampons mixtes, seul le volume hors eau chaude sanitaire compte), la recharge en bois doit être adaptée à la taille du ballon tampon

Exemple : • Ballon tampon que 1000 Litres

- Du bois de feuillus sera brûlé !
- Ne remplissez en aucun cas totalement le volume de chargement !

Attention !



Un remplissage trop fréquent pendant que le feu brûle peut endommager le tôles de protection du volume de chargement et provoquer un encrassement extrême de l'échangeur de chaleur !

Lors de mauvaises combustions à répétitions, le risque d'un feu de cheminée peut survenir en raison de la formation d'une couche de goudron dans le conduit de fumées voir le système de filtration. Par conséquent, n'ajoutez pas trop souvent de combustible, veillez à une combustion propre et suivez les instructions correspondantes dans le mode d'emploi et sur l'écran de la chaudière. L'ensemble conduit de fumées et, le cas échéant, avec un filtre EC intégré doivent être régulièrement contrôlés et nettoyés par le ramoneur. En cas de dépôts importants dans le système d'évacuation des fumées, il est obligatoire d'en trouver et éliminer la cause.

Important !



- **toutes les portes de la chaudière** doivent être fermées durant la combustion, sans quoi le contrôle de la combustion ne fonctionnera pas correctement, ce qui peut entraîner un risque d'incendie;
- après allumage manuel ou rechargement de la chaudière "**laisser prendre feu**" uniquement par la porte du cendrier avec la porte du volume de chargement close;
- après avoir "**laisser prendre feu**" refermer rapidement la porte du cendrier et la porte droite de l'habillage de la chaudière;
- les portes de la chaudière et les ouvertures d'entretien ne doivent en aucun cas être ouvertes durant la combustion;

Il est essentiel de respecter les messages d'information sur l'écran tactile !

Chauffer avec du bois
de feuillus

- Pour garantir une combustion optimale dans les chaudières alimentées uniquement avec du bois de feuillus ou du bois de feuillus mélangé à un peu de bois de résineux ou de bois grossièrement déchiqueté, **la taille des bûches** (diamètre des bûches) **ne doit pas dépasser 12 à 15 cm au maximum!**
- Mélangez **par couches** du bois grossièrement déchiqueté avec des bûches de bois.
- Dans le menu client, réglez le **paramètre combustible** sur "**bûches**" conformément au **chapitre réglage de l'air de combustion**.
- Effectuez le procédé d'allumage conformément au **chapitre processus d'allumage**.
- Placez les bûches aussi près que possible de l'arrière du volume de remplissage.
- Veillez notamment à respecter la consigne "**Chauffage adéquat avec ballon tampon**" la page précédente.

Chauffer avec du bois
de résineux

- Pour garantir une combustion optimale dans les chaudières alimentées uniquement avec du bois de résineux ou du bois de résineux mélangé à un peu de bois de feuillus ou de bois grossièrement déchiqueté, **la taille des bûches** (diamètre des bûches) **ne doit pas dépasser 12 à 15 cm au maximum!**
- Mélangez **par couches** du bois grossièrement déchiqueté avec des bûches de bois.
- Dans le menu client, réglez le **paramètre combustible** sur "**bûches**" conformément au **chapitre réglage de l'air de combustion**.
- Effectuez le procédé d'allumage conformément au **chapitre processus d'allumage**.
- Placez les bûches aussi près que possible de l'arrière du volume de remplissage.
- Veillez notamment à respecter la consigne "**Chauffage adéquat avec ballon tampon**" la page précédente.

Chauffer avec du bois
grossièrement déchiqueté

- Pour garantir une combustion optimale dans les chaudières alimentées uniquement avec du bois grossièrement déchiqueté, les copeaux de bois doivent être hachés aussi grossièrement que possible.
- Dans le menu client, réglez le **paramètre combustible** sur "**bois déchiqueté**" conformément au **chapitre réglage de l'air de combustion**.
- Effectuez le procédé d'allumage conformément au **chapitre processus d'allumage**.
- Veillez notamment à respecter la consigne "**Chauffage adéquat avec ballon tampon**" la page précédente.



Taux d'humidité idéal 15 – 20%

Des bûches ou du bois grossièrement déchiqueté excessivement secs peuvent entraîner des problèmes de combustion !

**La présence de braises dans les cendres peut provoquer des incendies !**

Entreposez les cendres de la chaudière uniquement dans des endroits incombustibles !

**Le contact avec des pièces chaudes peut provoquer des brûlures cutanées !**

Avant de vider les cendres, laisser refroidir la chaudière au minimum 1/2 heure !

En fonction de la qualité et de la quantité de combustible utilisé, les cendriers doivent être vidés en conséquence. La qualité moindre du combustible augmente la quantité de poussière et diminue d'autant l'intervalle de vidage. Il est indéniable que la cendre produite contient les résidus du combustible sous forme concentrée. Si vous n'utilisez que du combustible neutre, la cendre résiduelle constitue un excellent engrais minéral

Chaudière à bûches de bois

Pour garantir le bon fonctionnement du système de combustion et de refroidissement de la grille, le cendrier peut être rempli au maximum à ras bord. L'idéal est de vider le cendrier de la chaudière à bûches avant chaque processus d'allumage.

Chaudière à granulés de bois

Mettez l'installation sur "Programme ARRÊT" et laissez-la refroidir au moins 1/2 heure. Ouvrir la porte du compartiment des cendres et tirer les deux cendriers vers l'avant.

Attention : Les cendriers peuvent être chauds !

Remettre les cendriers en place, vérifier par précaution que le joint de la porte du cendrier ne soit pas endommagé et verrouiller la porte hermétiquement.

Redémarrez l'installation sur le dernier programme de chauffage utilisé.

Avertissement cendres / réinitialisation

Si l'avertissement Cendres s'affiche à l'écran, vous devez vider le cendrier et réinitialiser le paramètre "Cendrier vidé". Pour "vider les cendres", procédez comme décrit au point précédent. Pour réinitialiser l'intervalle d'avertissement Cendres, allez dans "Menu client", sélectionnez le paramètre "Cendrier vidé" et confirmez par "OUI" et "OK" l'avoir vidé. La durée jusqu'à l'apparition de l'avertissement "cendres" sur l'écran est pré-réglée et peut être ajustée dans paramètre "Avertissement cendres".



Attention, risque de blessures !

Pour des raisons de sécurité, les travaux d'entretien et de nettoyage ne doivent être effectués que lorsque l'installation de chauffage s'est refroidie, et est déconnectée du réseau électrique !



Attention, danger de mort !

Pour des raisons de sécurité, les travaux de maintenance et de nettoyage dans le local de stockage du combustible ne doivent être réalisés qu'avec la supervision d'une deuxième personne se trouvant en-dehors du lieu de stockage !

Installation de chauffage

Grâce au système de nettoyage ingénieux, l'entretien courant est considérablement réduit. Seules les cendres doivent être vidées régulièrement.

En fonction de l'utilisation de la chaudière et des cendres produites, des nettoyages intermédiaires, voir nettoyages généraux doivent être effectués selon les descriptions détaillées dans les pages suivantes.

En plus des échéances des entretiens habituels, il faut également retirer la cendre du conduit de fumée, de la boîte à fumées et de l'échangeur de chaleur de la chaudière.

Une utilisation particulièrement intensive de la chaudière peut nécessiter un temps de nettoyage accru.

Chaudière à bûches de bois

Nettoyage du volume de remplissage : Utilisez uniquement l'outil en acier inoxydable fourni pour le nettoyage ou l'entretien du volume de remplissage. N'endommagez pas la chambre de remplissage avec des pièces en fer ou en acier.

Pas de fer dans le volume de remplissage en acier inoxydable, risque de corrosion !

Formation de goudron : Une légère formation de goudron dans le volume de remplissage est normale. En cas d'une formation importante de goudron, la réduction de puissance peut être insuffisante, du combustible a été ajouté trop souvent, le ballon tampon est trop petit ou le combustible n'est pas suffisamment sec.

Craquelures : Des fissures dites de tension dans la chambre de combustion, ou également de légères abrasions dans et à la chambre de combustion, sont provoquées par les variations de température et des températures allant jusqu'à plus de 1000 °C dans la chambre de combustion. Cependant, la stabilité dimensionnelle des composants est déterminante pour la fonctionnalité. Les fissures de tension ne nuisent en aucun cas au fonctionnement et au rendement pendant la combustion et doivent être considérées sans risques.

Habillage

Lorsque l'habillage ou les éléments de commandes sont salis, nettoyez-les avec un chiffon doux humide. Pour le nettoyage, n'utilisez que des détergents doux, sans solvant.

Local de stockage desgranulés

Le local de stockage des granulés et la vis d'extraction doivent être totalement vidés et aspirés au moins tous les 3 ans, afin d'exclure toutes défaillances du système d'extraction dû à des dépôts de poussières.



Attention, risque de blessures !

Pour des raisons de sécurité, les travaux d'entretien et de nettoyage ne doivent être effectués que lorsque l'installation de chauffage s'est refroidie, et est déconnectée du réseau électrique !

INFO Un nettoyage intermédiaire peut être nécessaire toutes les 1 à 2 semaines, mais doit être effectué au moins tous les six mois.

Effectuez les points ci-dessous dans l'ordre :

- 1) Otez les cendres du volume de chargement (1) et de la grille (2).

Risque d'incendie dû à des résidus de braises !

- 2) Retirez les cendres du conduit de flammes (17), de la chambre de combustion (6) et de l'espace par-dessus.
- 3) Vérifiez le conduit d'air secondaire (18) (Conduit d'air vertical)
- 4) Retirez les cendres de l'arrière droit vers l'avant par l'ouverture de nettoyage du conduit d'amenée d'air secondaire (15) avec le tisonnier fourni; répétez l'opération plusieurs fois.
- 5) Otez les cendres de la boîte de fumées (9).

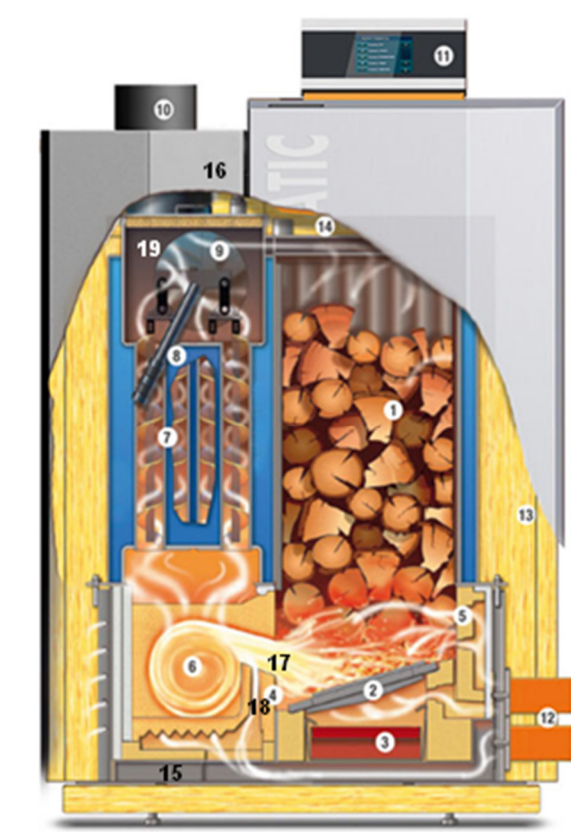



Attention, risques de blessures !

Pour des raisons de sécurité, les travaux de maintenance et de nettoyage ne doivent être réalisés que lorsque l'installation de chauffage s'est refroidie, et est déconnectée du réseau électrique !

Un nettoyage intermédiaire peut être nécessaire toutes les 2 semaines à 3 mois, mais doit être effectué au moins tous les six mois.

Effectuez les points ci-dessous dans l'ordre :

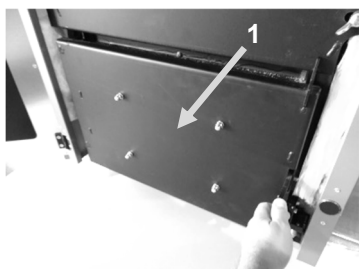

1) Mettez la chaudière sur "Programme Arrêt" et laissez-la refroidir au minimum 1 heure.

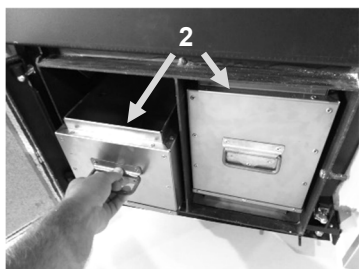

2) Ouvrez la porte d'accès aux cendriers (1).

3) Tirez les deux cendriers vers l'avant (2) et videz-les.

Risque de brûlure par des pièces chaudes !

Risque d'incendie dû à la présence de braise !



4) Démarrez le programme "NETTOYAGE GRILLE". N'effectuez aucun entretien tant que la grille basculante (3) est encore en mouvement.

Risque de blessure par des pièces en mouvement !

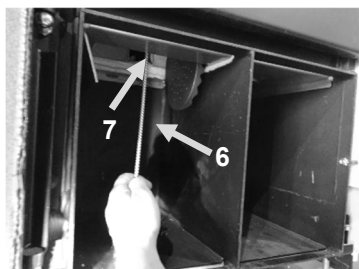

5) Enlevez les dépôts sur la surface de la grille (4) et dans les trous à l'aide de l'outil de nettoyage de la rampe d'alimentation (5). Insérez d'abord la brosse de nettoyage (6) dans la chambre de combustion (7) à gauche, par le bas, et nettoyez précautionneusement les côtés intérieurs en effectuant des mouvements circulaires. Insérez ensuite la brosse de nettoyage dans la chambre de combustion cyclonique (8) à droite et nettoyez également les côtés intérieurs avec précaution en effectuant des mouvements circulaires. Attention : ne soulevez pas la plaque turbulatrice (9) de la chambre de combustion.

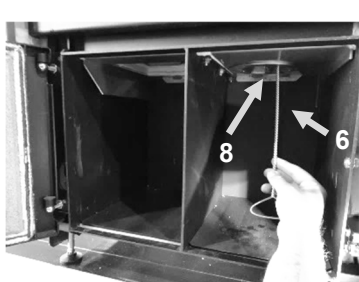

6) Retirez les cendres restantes des compartiment à cendres (10) et insérez les deux cendriers. Vérifiez que le joint de la porte du compartiment des cendres n'est pas endommagé avant de la verrouiller.

7) Redémarrez ensuite l'installation sur le dernier programme de chauffage utilisé. La commande reprend le contrôle de la chaudière et se met en fonctionnement.

8) Réglage dans Menu client :

Mettez le paramètre "Vidage cendriers" sur "OUI" et validez par "OK".

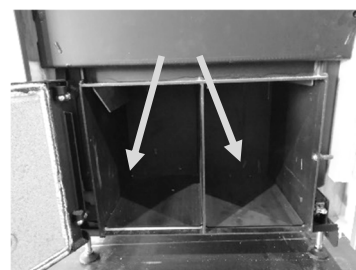

Attention, risque de blessures !

Pour des raisons de sécurité, les travaux d'entretien et de nettoyage ne doivent être effectués que lorsque l'installation de chauffage s'est refroidie, et est déconnectée du réseau électrique !

**Consigne de sécurité !**

Vérifier le fonctionnement de la soupape de sécurité au moins une fois l'an.

INFO Effectuez le nettoyage général au moins une fois l'an. Pour ce faire, réalisez d'abord le nettoyage intermédiaire de la chaudière comme décrit et en sus, également les points suivants :

Effectuez les points ci-dessous dans l'ordre :

- 6) Débranchez le ventilateur d'extraction et démontez-le pour nettoyage; ôtez le couvercle de la boîte à fumées (9); glissez la tôle d'aspiration (19) vers le haut et sortez-la par le bas;
- 7) Passez l'aspirateur sur les entrées d'air supérieures (5) à droite au-dessus de la grille.
- 8) Passez l'aspirateur sur les entrées d'air inférieures à droite sous la grille.
- 9) Démontez les moteurs d'air primaire et secondaire (12) y compris les plaques de fixation et vérifiez que les conduits d'amenée d'air ne soient pas encrassés ou passez-y plutôt l'aspirateur.
- 10) Nettoyez la sonde lambda (16) par le bas avec un pinceau souple et vérifiez qu'elle soit bien fixée; comme la boîte à fumées où se situe le ventilateur d'extraction est ouverte (9), nettoyez la zone dédiée à la sonde lambda au moyen d'un aspirateur.

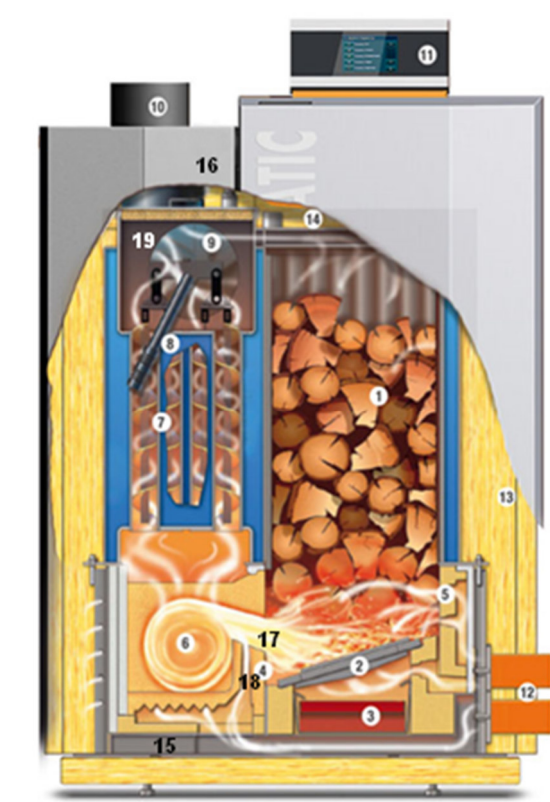



Attention, risques de blessures !

Pour des raisons de sécurité, les travaux de maintenance et de nettoyage ne doivent être réalisés que lorsque l'installation de chauffage s'est refroidie, et est déconnectée du réseau électrique !

Consigne de sécurité !

Vérifiez le fonctionnement de la soupape de sécurité au moins une fois l'an

Effectuez le nettoyage général tous les six mois ou au moins une fois par an. Pour ce faire, réalisez au préalable les points 1 à 8 du nettoyage intermédiaire :

Effectuez les points ci-dessous dans l'ordre :

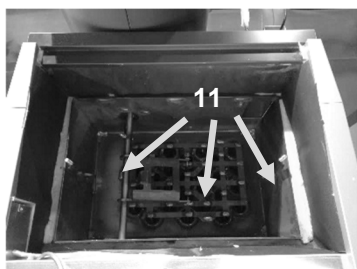

- 9) Ouvrez la boîte à fumées (11) du haut de la chaudière et aspirez proprement les cendres s'y trouvant.

Risque d'incendie dû aux braises résiduelles !

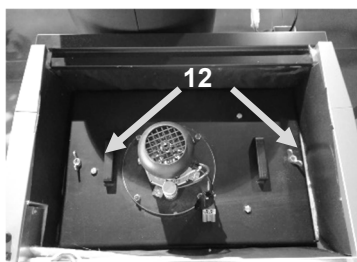

- 10) Remplacez correctement le couvercle de la boîte à fumées et vissez-le. Important: serrez uniformément les deux écrous papillon (12). Le non-respect de cette consigne peut entraîner une inétanchéité du couvercle, ce qui peut conduire à une combustion incomplète et à une consommation accrue.

- 11) Vérifiez que la sonde lambda (13) soit bien fixée, démontez-la si nécessaire et nettoyez-la avec un pinceau souple.

Ne nettoyez pas la sonde lambda à l'air comprimé !



- 12) Retirez la cellule photoélectrique (14) et nettoyez-la avec un chiffon doux. Ouvrez la trappe de visite (15) et vérifiez si la surface interne de la rampe d'alimentation est exempte de dépôts. Si nécessaire, enlevez les dépôts avec l'outil de nettoyage (16) adapté.

- 13) Retirez le cône de combustion (17) de la plaque turbulatrice, vérifiez son usure et nettoyez-le avec précaution.

Risque de brûlure par des pièces chaudes !



- 14) Retirez les cendres restantes des compartiment à cendres (18) et insérez les deux cendriers. Vérifiez que le joint de la porte du compartiment des cendres n'est pas endommagé avant de la verrouiller.

- 15) Effectuez un nettoyage du filtre EC selon le chapitre ****Vidage des cendres du filtre EC**** de cette notice d'utilisation.

- 16) Redémarrez ensuite l'installation sur le dernier programme de chauffage utilisé. La commande reprend le contrôle de la chaudière et se met en fonctionnement.

- 17) **Réglage dans Menu client :**

Mettez le paramètre "Vidage cendrier" sur "OUI" et validez par "OK"

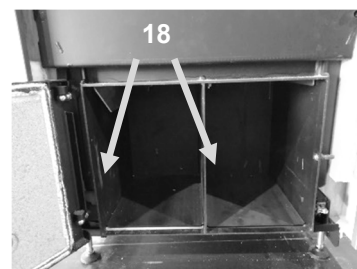
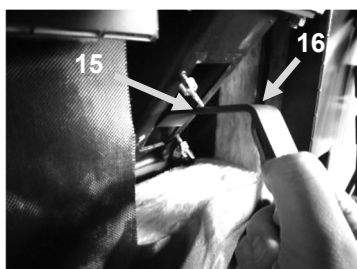

10 Messages d'erreur

VA-04

	Catégorie	Motif	Message	Acquitte- ment	Causes possibles
F01	Remarque	Entrée TKS1 ouverte	Cendrier ouvert (F01)	Automatique	Contacteur de porte défectueux Chambre de combustion ouverte
F02	Panne	La grille basculante ne peut pas se positionner en moins de 200 sec.	La grille basculante ne peut pas atteindre la position - Contrôle de la grille (F02)	via le bouton Quit.	Trop-plein du cendrier Trop-plein de la boîte de fumées Servomoteur défectueux
F03	Panne	Lors du démarrage "CO2 après" est resté inférieur après 20 min. au seuil réglé	Valeur de la sonde lambda au démarrage trop élevée Test de la sonde lambda (F03)	via le bouton Quit.	Sonde lambda défectueuse ou mal calibrée
F04	Panne	Température de la chaudière trop élevée	Température de la chaudière trop élevée ! Contrôler le tirage de la cheminée ou la sonde de chaudière ! (F04)	via le bouton Quit.	Fonctions de la chaudière non OK Fonctions de la pompe non OK Sonde de chaudière défectueuse
F05	Panne	Sonde de fumées > dans "Régulation" > selon param. Temps. "X25" > RGT est + ½ KT plus petit que le param. "RGTk" entre 30-100 %	Contrôler le défaut de combustion, la grille, la rampe d'alimentation et les granulés (F05)	via le bouton Quit.	Pas de combustible Motoréducteur G1 bloqué Trop-plein de la rampe d'alimentation Tirage de la cheminée incorrect Sonde de fumées défectueuse
F06	Panne	Cellule photoélectrique via le param. "FW" via le param. temps "Tübf"	Remplissage de la chambre de combustion; Contrôler la grille, la rampe d'alimentation et les granulés (F06)	via le bouton Quit.	Pas de combustible Motoréducteur G1 bloqué Trop-plein de la rampe d'alimentation Cellule photoélectrique défectueuse
F07	Panne	Pendant la phase d'allumage, la valeur CO ² et / ou la valeur FW-Wert n'ont pas été atteintes Para: FW Zünd Para: TZ1-TZ4	Allumage impossible - Contrôler la grille et le silo de granulés (F07)	via le bouton Quit.	Pas de combustible Motoréducteur G1 bloqué Réservoir de stockage vide Ventilateur d'allumage défectueux
F08	Remarque	Le niveau de remplissage du réservoir de la chaudière n'est pas atteint dans le temps de fonctionnement de la vis "LZ G1 min"	Le capteur de niveau ne réagit pas ! (F08)	Aucun	Capteur de niveau poussiéreux ou défectueux
F12	Panne	Pas d'accusé de réception du capteur à effet Hall G1 dans le paramètre Temps "Tsuch G1"	Motoréducteur G1 bloqué (F12)	via le bouton Quit.	Trop-plein dans la rampe d'alimentation Moteur d'alimentation bloqué Câble de raccordement défectueux
F16	Panne	STB déclenché	Attention surchauffe STB déclenché (F16)	Appuyer sur le STB via le bouton Quit.	Fonctions de la chaudière non OK Fonctions des pompes non OK Sonde de chaudière défectueuse Contrôler les fusibles Test STB
F19	Remarque	Param. "O2-Sonde corr." ou valeur corrigée au-dessus des limites du param. "mv haut" ou "mV bas"	Valeur sonde lambda au-delà des limites - Contrôle (F19)	via le bouton Quit.	Sonde lambda sale ou défectueuse Essai de sonde lambda Nettoyer la sonde lambda
F21	Panne	Erreur F05 concernant la sonde lambda (due à l'arrêt préalable de la sonde = G1 Stop)	Défaut gaz de fumées due à l'arrêt lambda - Test sonde lambda ! (F21)	via le bouton Quit.	Sondes lambda défectueuses Contrôler le tirage de la cheminée T° fumées (RGT) trop faible
F22	Remarque	Le niveau de remplissage n'est pas atteint dans le temps "Extraction max"	Niveau de remplissage pas atteint Contrôler l'installation d'aspiration (F22)	via le bouton Quit.	Pas de combustible Capteur de niveau défectueux Conduites d'aspiration bouchées Conduites d'aspiration non étanches Ventilateur d'aspiration défaillant Moteur d'extraction bloqué
F23	Remarque (Panne)	Cendrier non vidé dans l'intervalle de nettoyage réglé: Préréglage : Message d'erreur activé dans Plan client, panne désactivée=0h (réglable dans les réglages de l'installation)	Vider cendrier (F23)	via le bouton Quit.	Cendrier non vidé Avertissement cendres non réinitialisé
F40	Panne	Surveillance vitesse de rotation du ventilateur d'extraction	Extraction (F40)	via le bouton Quit.	Capteur à effet Hall défectueux Ventilateur d'extraction défectueux
F44	Panne	Valeur de la cellule photoélectrique trop basse à l'état "Start" (inférieure à 1000 kΩ) Etat "Start" 20 min. maximum	Valeur de la cellule photoélectrique trop basse (F44- Vérifier la cellule photoélectrique)	via le bouton Quit.	Cellule photoélectrique pas dans son support Cellule photoélectrique défectueuse
F70	Erreur	Mauvaises combustions à répétitions !	Le filtre a été désactivé (F70)	Contactez votre SAV	Voir notice d'utilisation Chapitre Fonctionnement du chauffage

Panne	Cause	Dépannage
Chaudière hors fonction	<ul style="list-style-type: none"> Alimentation coupée Fusible défectueux 	<ul style="list-style-type: none"> Contrôler l'alimentation électrique, la prise du réseau et l'interrupteur principal Contrôler les fusibles de la maison et de la chaudière
Présence de fumées dans la chaufferie	<ul style="list-style-type: none"> Le tube de fumée n'est pas étanche Régulateur de tirage mal monté La cheminée est bouchée Pas de dépression dans la cheminée 	<ul style="list-style-type: none"> Éliminer les défauts d'étanchéité Le régler avec l'installateur de la cheminée Contrôler la cheminée
Puissance de chauffe trop faible	<ul style="list-style-type: none"> Chaudière fortement encrassée Système de chauffage mal réglé La priorité eau chaude est activée Pas assez de dépression dans la cheminée 	<ul style="list-style-type: none"> Procéder à un nettoyage général Régler les pompes de chauffage Attendre que le chargement ECS soit terminé Augmenter la dépression dans la cheminée
Déflagration	<ul style="list-style-type: none"> Des déflagrations peuvent se produire dans la chaudière à bûches par le fait de brûler du combustible très court et sec Pour la chaudière à granulés, la déflagration n'est possible que lorsque la chambre de combustion est trop pleine 	<ul style="list-style-type: none"> Pour la chaudière à bûches, intercaler 2 à 3 couches de bûches Pour la chaudière à granulés, effectuer un nettoyage général ou contacter un professionnel si nécessaire
Le servomoteur ne peut atteindre la position	<ul style="list-style-type: none"> Volet d'air de la chaudière à bûches coincé Grille basculante ou système de nettoyage de l'échangeur de chaleur de la chaudière à granulés bloqué Servomoteur défectueux 	<ul style="list-style-type: none"> Dans Plan client de la chaudière à bûches, régler le mode de fonctionnement sur "SECOURS" Régler manuellement dans le sens horaire l'air primaire à 50 % et l'air secondaire à 70 % Contrôler la grille basculante et le système de nettoyage de l'échangeur de chaleur de la chaudière à granulés Remplacez le servomoteur défectueux
Défaut de combustion	<ul style="list-style-type: none"> Sonde lambda encrassée Sonde lambda desserrée Sonde lambda défectueuse Conduits d'air de combustion sales 	<ul style="list-style-type: none"> Nettoyez la sonde lambda Resserrez la sonde lambda Remplacez la sonde lambda Nettoyez les conduits d'air
STB déclenché	<ul style="list-style-type: none"> La chaleur générée ne peut pas être évacuée – assurez-vous que la pompe KLP fonctionne à 65 °C ; le ballon tampon doit pouvoir absorber la chaleur 	<ul style="list-style-type: none"> S'assurer de l'évacuation de la chaleur en démarrant manuellement la pompe et en ouvrant la vanne mélangeuse La cause doit être déterminée Vérifier les fusibles de la chaudière
Surchauffe	<p>Attention !</p> <p>Si la température de la chaudière dépasse 100 °C, quittez immédiatement la pièce ! N'ouvrez en aucun cas les portes ou trappes de visite de la chaudière !</p>	
Ventilateur d'évacuation des fumées trop bruyant	<ul style="list-style-type: none"> Le ventilateur est encrassé Ventilateur ou pales desserrés Débouchés rigides du tube de fumée dans la cheminée Palier du ventilateur défectueux 	<ul style="list-style-type: none"> Nettoyez le ventilateur Supprimez la cause Mettre en place un fourreau Demandez un moteur de remplacement
CO2 généralement en dehors de la plage de consigne Réglages, voir chapitre Air de combustion	<ul style="list-style-type: none"> Généralement trop peu de CO2 - Bûches trop grandes - Bûches trop humides Généralement trop de CO2 - Bûches trop petites - Bûches trop sèches Sonde lambda desserrée ou défectueuse 	<ul style="list-style-type: none"> Fendre le bois plus petit Maximum 15 - 20% d'humidité résiduelle Ne pas fendre le bois trop petit Brûler en mélangeant avec du "bois normalement humide" Resserrez ou remplacez la sonde lambda

Seul un spécialiste agréé peut effectuer une réparation !

Toucher des composants sous tension met la vie en danger !



Certains composants restent sous tension même quand l'interrupteur secteur est sur "ARRÊT".

Débranchez impérativement l'installation du réseau ou ouvrez le disjoncteur d'alimentation pour toute réparation !

- 1) Mettez l'installation sur le programme "ARRÊT" et laissez-la refroidir au moins 10 minutes.
- 2) Mettez l'interrupteur secteur sur "0" et débranchez complètement la chaudière de la prise du réseau située à l'arrière.
- 3) Débloquez et retirez le cache de la commande.
- 4) Localisez le fusible défectueux à l'aide du schéma électrique et remplacez-le.
- 5) Enfoncez de 2 à 3 mm le support de fusible avec un tournevis de taille moyenne, tournez d'un demi-tour à gauche et desserrez le support de fusible. Le support de fusible et le fusible sortent ainsi de quelques millimètres.
- 6) Retirez le fusible défectueux et remplacez-le par un fusible neuf.
- 7) Remettez le support de fusible en place en l'enfonçant de 2 à 3 mm et en tournant d'un demi-tour à droite.

13 Modifications de paramètres

BS-01

Nr:	Paramètre	Standard	1. modification	2. modification	3. modification

14 Réglage des circuits de chauffage

BS-01

Circuit de chauffage 0	Circuit de chauffage 1	Circuit de chauffage 2	Eau chaude 0

15 Recyclage

BS-02



Respecter les consignes de recyclage !

Respecter les réglementations locales en vigueur pour l'élimination des déchets et des pièces de machine.

Contactez votre installateur ou le service client GUNTAMATIC. Le démontage s'effectue dans l'ordre inverse du montage.

GUNTAMATIC

Fabricant	<p>GUNTAMATIC Heiztechnik GmbH Bruck 7 A-4722 Peuerbach AUSTRIA</p>	
Produit	<p>BMK VARIO-P20 composée par la BMK 20 et la BIOSTAR 24 BMK VARIO-P30 composée par la BMK 30 et la BIOSTAR 33</p> <p>Nous déclarons par la présente que la chaudière préalablement désignée, telle que nous la mettons sur le marché, est conforme aux exigences fondamentales de sécurité et de protection de la santé des directives et normes énumérées ci-dessous. En cas de modification ultérieure de pièces ou de l'installation complète qui n'a pas été convenue avec nous, cette déclaration perd automatiquement sa validité.</p>	
Réglementations	<p>2006/42/EG 2009/125/EG 2011/65/EU 2014/30/EU 2014/35/EU 2014/68/ EU</p>	<p>Directive Machines Exigences pour une écoconception des produits liés à l'énergie - "Ecoconception" avec les directives d'exécution 2015/1187 et 2015/1189. Directive limitant l'utilisation de certaines substances dangereuses dans les équipements électriques et électroniques. Directive sur la compatibilité électromagnétique. Matériel électrique à utiliser dans certaines limites de tension. Application de l'article 4, paragraphe (3) de la directive sur les équipements sous pression et de la ligne directrice I-19-PED/2014/69/UE</p>
Normes	<p>ÖNORM EN 303-5 ÖNORM EN 60335-1/2007 ÖNORM EN 60335-2</p>	<p>Chaudières à combustibles solides, à chargement manuel ou automatique, de puissance nominale jusqu'à 500 kW. Sécurité des appareils électriques à usage domestique et similaire, partie 1 : règles générales. Sécurité des appareils électriques à usage domestique et similaire. Exigences spécifiques pour les appareils à gaz, à fioul et à combustible solide avec raccordements électriques.</p>

GUNTAMATIC

GUNTAMATIC Heiztechnik GmbH
A-4722 Peuerbach / Bruck 7
Tel: 0043-(0) 7276 / 2441-0
Fax: 0043 (0) 7276 / 3031
Email: office@guntamatic.com
www.guntamatic.com

Sous réserve de modifications techniques ou d'erreurs d'impression